

water in motion

Preisliste

## Sanitäre Armaturen 1.2

Eckventile  
Geräteanschlussarmaturen  
Fittinge  
Quetschverschraubungen  
Rohrbelüfter  
Auslaufventile  
Systemtrenner  
Frost-tec  
Wasser-Safe  
Gartenarmaturen

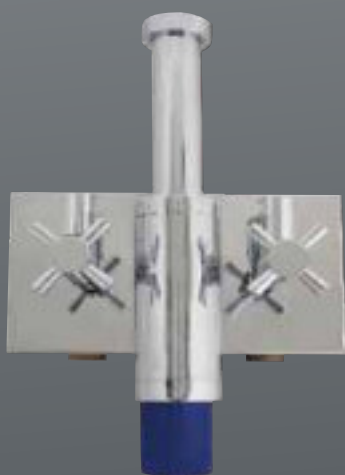



Produktion



Montage



Versand





## Trinkwasserverordnung

DVGW-Zertifikate bestätigen bei Produkten für die Trinkwasserinstallation die Eignung der verwendeten Werkstoffe nach der gültigen Trinkwasserverordnung und die Erfüllung aller Produkteigenschaften nach gültigen Produktnormen (DIN, DIN EN oder DVGW-Arbeitsblätter).

Trinkwasserverordnung und Umweltbundesamt (UBA)-Positivliste betreffen alle wasserführenden Bauteile. Auf der Grundlage der TrinkwV hat das Umweltbundesamt für metallene Werkstoffe in Kontakt mit Trinkwasser eine Bewertungsgrundlage erarbeitet. Diese enthält auch die Liste (UBA-Positivliste) von trinkwasserhygienisch geeigneten Werkstoffen.



<b>Inhalt</b>	<b>Preisgruppe</b>	<b>Seite</b>
<b>Eckventile - DVGW</b>	<b>17.1</b>	<b>6</b>
Eckventile	17.1	7-8
<b>Design-tec Eckventile - DVGW</b>	<b>17.1</b>	<b>9</b>
Design-tec Eckventile mit 6 verschiedenen Griffvarianten	17.1	10
<b>De Luxe Syphons</b>	<b>17.1</b>	<b>11</b>
De Luxe Syphons	17.1	12
<b>Geräteanschlussarmaturen</b>	<b>17.2</b>	<b>13</b>
Kombi - Eckventile <b>mit DVGW</b>	17.2	14
Kombi - Eckventile	17.2	15
<b>Kombi-Eckventil mit Belüfter</b>	<b>17.2</b>	<b>16</b>
Kombi - Set	17.2	17
Geräteanschlussventile	17.2	18-20
Geräteschrägsitzventile	17.2	20
Auslaufventile	17.2	21
<b>Unterputzventile</b>	<b>17.2</b>	<b>22-23</b>
Unterputz Sichtteile	17.2	24
Zubehör	17.2	24-26
<b>Geräteanschlussarmaturen mit Designgriff</b>	<b>17.3</b>	<b>27</b>
Kombi - Eckventile <b>mit DVGW</b>	17.3	28
Kombi - Eckventile	17.3	29
Auslaufventile	17.3	30
Geräteschrägsitzventile	17.3	30
Kombi - Set	17.3	31
Nebenanschlussventile	17.3	30,32
Geräteanschlussventile	17.3	33
<b>Fittinge</b>	<b>19.1</b>	<b>34</b>
S-Anschluss- und Übergangsstücke	19.1	35
Messing-Verlängerungen	19.1	36
Gabel-, Y-Verteiler- und T-Stücke, Verschlussstopfen	19.1	36
<b>Quetschverschraubungen</b>	<b>19.2</b>	<b>37</b>
Nippel-Rohrverbindungen-Quetschverschraubungen <b>mit DVGW</b>	19.2	38-39
Nippel-Rohrverbindungen-Quetschverschraubungen	19.2	40-41
<b>Rohrbelüfter Form D und E</b>	<b>20</b>	<b>42</b>
Rohrbelüfter aus Pressmessing, Ablauftrichter	20	43
Ersatzteile und Zubehör für Rohrbelüfter	20	44
Rohrbelüfter aus Pressmessing, verchromt	20	45
Ersatzteile und Zubehör für Rohrbelüfter, verchromt	20	46

Alle Informationen werden nach aktuellen Kenntnissen aufbereitet. Sie sind unverbindlich. Nachdruck von Texten und Fotos (auch auszugsweise) sowie Vervielfältigungen jeder Art bedürfen der schriftlichen Genehmigung des Herausgebers.

**Der aktuelle MTZ ist in den vorliegenden Preisen nicht enthalten.**



<b>Inhalt</b>	<b>Preisgruppe</b>	<b>Seite</b>
<b>Auslaufventile</b>	<b>15</b>	<b>47</b>
Auslaufventile ohne Schlauchverschraubung	15	48
Auslaufventile mit Schlauchverschraubung	15	48-49
<b>Auslaufventile mit Belüfter</b>	<b>15+16</b>	<b>50-51</b>
Auslaufventile	17.3	51
<b>Zubehör</b>	<b>13</b>	<b>52-53</b>
<b>Kugel-Auslaufhahn</b>	<b>60</b>	<b>54-55</b>
<b>Systemtrenner</b>	<b>25</b>	<b>56</b>
Auslaufventil mit Systemtrenner Sys-tec BA4	25	57
Strang-Systemtrenner BA4	25	58-59
<b>Frost-tec</b>	<b>18</b>	<b>60</b>
Frost-tec Außenarmatur, abschließbar	18	61
Frost-tec Außenarmatur mit Sanitärgriff	18	62
Zubehör für Frost-tec, Ersatzteil-Sets	18	62-63
Fertigmontagesets	18	64
Frost-tec easy, Ersatzteile	18	65
Frost-tec Außenarmatur, ablängbar, frostsicher	18	66
Frost-tec ablängbar 2815, Ersatzteile	18	67
Frost-tec ablängbar 2816, Ersatzteile	18	68
<b>Wasser-Safe</b>	<b>18</b>	<b>69</b>
Wasser-Safe Außen	18	70-71
Zubehör	18	71
Wasser-Safe Innen	18	72
Zubehör	18	72
Unterputzprogramm Innen	18	73
<b>Nostalgie-Programm</b>	<b>15</b>	<b>74</b>
Nostalgie-Auslaufventile	15	75-76
Brunnen, Nostalgiepumpen	15.1	77-78
Zubehör, Vorfilter für E-Pumpen	15.1	79-80
Standrohrverschraubungen, Nippel	15.1	81
Arbeitsanleitung zur Erstellung eines Garten-Schlagbrunnens		82
<b>Gartenarmaturen</b>	<b>21</b>	<b>83</b>
Schnellkupplungen mit DVGW, Gummidichtungen	21	84
Schnellkupplungen	21	85
Gummidichtungen, Gartenspritzen, Verteiler, Zweiwegehahn	21	86-87
MS - Schlauchverschraubung	21	88
Vaterteil, Winkelver., Rückschlagventil, Fussventil, Vorsatzfilter	21	89
Schlauchscheiden, Schlauchverbinder,	21	90-91
Endlosscheiden, Sauger-Schlauchstutzen, Klemmschale	21	92
<b>Nummernverzeichnis</b>	<b>-</b>	<b>93-94</b>

# Sanitärarmaturen Eckventile



## Preisgruppe 17.1

Schlösser Armaturen erfüllen für die Trinkwasserversorgung höchste Anforderungen der Installationshandwerker.

### Verwendete Werkstoffe

Gehäuse:	nach BWGL Metalle
Oberteile:	nach BWGL Metalle
Kegeldichtung:	PA (mit KTW-Freigabe)
Oberteildichtung:	EPDM (mit KTW-Freigabe)

### Ausführungen

DN10 bis DN15  
selbstdichtend und nichtselbstdichtend  
lange dreiteilige Dichtung  
verchromte Oberfläche  
hohe Schubrosette, passgenau

### Technische Daten

Betriebstemperatur:	max. 90 °C
Betriebsdruck:	max. 10 bar (PN 10)
Gewinde:	nach ISO 228 Teil 1 (G-Gewinde) gefertigt
Prüfung:	alle Ventile werden einzeln geprüft

### Werkstoffe

Gehäuse / Oberteile:	Metalle nach PL UBA- BWGL
Kegeldichtung:	PA (mit KTW-Freigabe)
Oberteildichtung:	EPDM (mit KTW-Freigabe)

### Verpackung

Unsere Armaturen werden einzeln verpackt ausgeliefert. Die Verpackungseinheiten sind bei den Artikeln angegeben.

### Zertifizierung

Ventile befinden sich regelmäßig in Wiederholungsprüfungen. Da sich Ausführungen (Modelle) und Prüfrichtlinien kontinuierlich weiter entwickeln, ist eine Änderung der Zertifikat-Nummer möglich oder eine Zertifikat-Gültigkeit wird (im Rahmen von vertretbaren Grenzen) überschritten.

ECKVENTILE







## Eckventile

Preisgruppe 17.1

	Beschreibung	DN	Zoll	VE	Bestellnummer	Preis/Stück Euro	Info
	<b>7100</b> <b>Eckventil</b> <b>verchromt</b> mit Standard-Griff mit Verlängerung und Schubrosette Quetschverschraubung mit Längenausgleich	10	3/8	1/100	<b>0071001050001</b>	6,90	<b>DIN-DVGW</b> Schallschutz 3/8" x 10mm 3 teilige Quetschver. <b>selbstdichtend</b> 
		15	1/2	1/100	<b>0071001550001</b>	6,70	<b>DIN-DVGW</b> Schallschutz 1/2" x 10mm 3 teilige Quetschver. <b>selbstdichtend</b> 
	<b>7105</b> <b>Eckventil</b> <b>verchromt</b> mit Standard-Griff mit Verlängerung und Schubrosette Quetschverschraubung mit Längenausgleich	10	3/8	1/100	<b>0071051050001</b>	6,50	<b>DIN-DVGW</b> Schallschutz 3/8" x 10mm 3 teilige Quetschver. <b>nicht selbstdichtend</b> 
		15	1/2	1/100	<b>0071051550001</b>	6,50	<b>DIN-DVGW</b> Schallschutz 1/2" x 10mm 3 teilige Quetschver. <b>nicht selbstdichtend</b> 
	<b>7107</b> <b>Eckventil mit Filter</b> <b>poliert verchromt</b> mit Verlängerung und Schubrosette Quetschverschraubung mit Längenausgleich	15	1/2	1/100	<b>0071071550001</b>	14,35	1/2" x 10mm 3 teilige Quetschver. <b>nicht selbstdichtend</b>
	<b>7106</b> <b>Eckventil ohne Ü-Mutter</b> <b>poliert verchromt</b> mit Verlängerung und Schubrosette	15	1/2	1/100	<b>0071061550001</b>	5,45	<b>DIN-DVGW</b> Schallschutz 1/2" x 3/8" <b>nicht selbstdichtend</b> 
	<b>7111</b> <b>Eckventil ohne Ü-Mutter</b> <b>poliert verchromt</b> mit Verlängerung und Schubrosette	15	1/2	1/100	<b>0071111550001</b>	6,60	<b>DIN-DVGW</b> 1/2" x 1/2" <b>nicht selbstdichtend</b> 
	<b>7113</b> <b>Auslaufventil</b> <b>mit Designgriff</b> <b>poliert verchromt</b> mit Verlängerung und Schubrosette	15	1/2	1/100	<b>0071131550001</b>	9,30	<b>DIN-DVGW</b> 1/2" x 3/4" <b>nicht selbstdichtend</b> 

## Eckventile

Preisgruppe 17.1

Beschreibung	DN	Zoll	VE	Bestellnummer	Preis/Stück Euro	Info
 <p><b>7200</b> <b>Eckventil</b> <b>Hochglanz verchromt</b> mit Verlängerung und Schubrosette Quetschverschraubung mit Längenausgleich</p>	10	3/8	1/100	<b>72001050001</b>	9,00	<b>DIN-DVGW</b>  Schallschutz 3/8" x 10mm 3 teilige Quetschver. <b>selbstdichtend</b>
	15	1/2	1/100	<b>72001550001</b>	9,20	<b>DIN-DVGW</b>  Schallschutz 1/2" x 10mm 3 teilige Quetschver. <b>selbstdichtend</b>
 <p><b>7205</b> <b>Eckventil</b> <b>Hochglanz verchromt</b> mit Verlängerung und Schubrosette Quetschverschraubung mit Längenausgleich</p>	10	3/8	1/100	<b>72051050001</b>	12,65	<b>DIN-DVGW</b>  Schallschutz 3/8" x 10mm 3 teilige Quetschver. <b>nicht selbstdichtend</b>
	15	1/2	1/100	<b>72051550001</b>	9,00	<b>DIN-DVGW</b>  Schallschutz 1/2" x 10mm 3 teilige Quetschver. <b>nicht selbstdichtend</b>



DESIGN-tec  
Greifen Sie nach  
den Sternen!

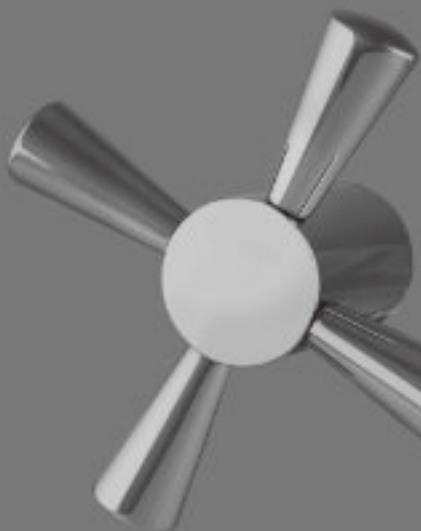

**Design-tec Eckventile:**

- Neues Design
- 6 verschiedene Griffvarianten
- schlichte Eleganz in schönster Form

Eckventile hochglanz verchromt  
Modell Design-tec  
mit Verlängerung und Schubrosette  
3-teilige Quetschverschraubung  
mit Längenausgleich  
Anschlussgewinde 1/2"

DESIGN-TEC

## Design-tec Eckventile

Preisgruppe 17.1

	Beschreibung	DN	Zoll	VE	Bestellnummer	Preis/Stück Euro	Info
	<b>7220</b> <b>classic line</b> Eckventil, hochglanz verchromt Modell Design-tec mit Verlängerung & Schubrosette mit Längenausgleich	15	1/2	1/66	<b>72201550001</b>	22,90	<b>DIN-DVGW</b> Schallschutz 3 teilige Quetschver. <b>nicht selbstdichtend</b> DIN-DVGW, Schallschutz
		15	1/2	1/66	<b>72211550001</b>	25,40	<b>DIN-DVGW</b> Schallschutz 3 teilige Quetschver. <b>selbstdichtend</b>
	<b>7220</b> <b>classic line</b> Eckventil, schwarz-matt Model Design-tec mit Verlängerung & Schubrosette mit Längenausgleich	15	1/2	1/66	<b>72201570001</b>	34,35	<b>DIN-DVGW</b> Schallschutz 3 teilige Quetschver. <b>nicht selbstdichtend</b> DIN-DVGW, Schallschutz
							3 teilige Quetschver. <b>selbstdichtend</b>
	<b>7221</b> <b>classic line</b> Eckventil, schwarz-matt Model Design-tec mit Verlängerung & Schubrosette mit Längenausgleich	15	1/2	1/66	<b>72211570001</b>	37,95	<b>DIN-DVGW</b> Schallschutz 3 teilige Quetschver. <b>nicht selbstdichtend</b> DIN-DVGW, Schallschutz
							3 teilige Quetschver. <b>selbstdichtend</b>
	<b>7225</b> <b>athena</b> Eckventil, hochglanz verchromt Modell Design-tec mit Verlängerung & Schubrosette mit Längenausgleich	15	1/2	1	<b>72251550001</b>	27,70	<b>DIN-DVGW</b> Schallschutz 3 teilige Quetschver. <b>nicht selbstdichtend</b> DIN-DVGW, Schallschutz
		15	1/2	1	<b>72261550001</b>	30,25	<b>DIN-DVGW</b> Schallschutz 3 teilige Quetschver. <b>selbstdichtend</b>
	<b>7230</b> <b>vivana</b> Eckventil, hochglanz verchromt Modell Design-tec mit Verlängerung & Schubrosette mit Längenausgleich	15	1/2	1	<b>72301550001</b>	26,40	<b>DIN-DVGW</b> Schallschutz 3 teilige Quetschver. <b>nicht selbstdichtend</b> DIN-DVGW, Schallschutz
		15	1/2	1	<b>72311550001</b>	28,50	<b>DIN-DVGW</b> Schallschutz 3 teilige Quetschver. <b>selbstdichtend</b>
	<b>7235</b> <b>sparta</b> Eckventil, hochglanz verchromt Modell Design-tec mit Verlängerung & Schubrosette mit Längenausgleich	15	1/2	1	<b>72351550001</b>	26,65	<b>DIN-DVGW</b> Schallschutz 3 teilige Quetschver. <b>nicht selbstdichtend</b> DIN-DVGW, Schallschutz
		15	1/2	1	<b>72361550001</b>	29,30	<b>DIN-DVGW</b> Schallschutz 3 teilige Quetschver. <b>selbstdichtend</b>
	<b>7240</b> <b>maya</b> Eckventil, hochglanz verchromt Modell Design-tec mit Verlängerung & Schubrosette mit Längenausgleich	15	1/2	1	<b>72401550001</b>	35,55	<b>DIN-DVGW</b> Schallschutz 3 teilige Quetschver. <b>nicht selbstdichtend</b> DIN-DVGW, Schallschutz
		15	1/2	1	<b>72411550001</b>	37,90	<b>DIN-DVGW</b> Schallschutz 3 teilige Quetschver. <b>selbstdichtend</b>
	<b>7245</b> <b>starlight</b> Eckventil, hochglanz verchromt Modell Design-tec mit Verlängerung & Schubrosette mit Längenausgleich	15	1/2	1	<b>72451550001</b>	39,35	<b>DIN-DVGW</b> Schallschutz 3 teilige Quetschver. <b>nicht selbstdichtend</b> DIN-DVGW, Schallschutz
		15	1/2	1	<b>72461550001</b>	42,15	<b>DIN-DVGW</b> Schallschutz 3 teilige Quetschver. <b>selbstdichtend</b>

DESIGN-tec

Schlichte Eleganz  
in edlem Design

Preisgruppe 17.1



Syphon Style de Luxe  
Art.-Nr. 17423250001



Syphon Style de Luxe  
Art.-Nr. 17423270001



Syphon Stylist de Luxe  
Art.-Nr. 17433250001  
schwarz matt auf Anfrage







Syphon Quadral de Luxe  
Art.-Nr. 17443250001  
schwarz matt auf Anfrage

DE LUXE SYPHONS

## De Luxe Syphons

Preisgruppe 17.1

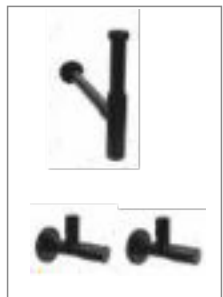
	Beschreibung	DN	Zoll	VE	Bestellnummer	Preis/Stück Euro	Info
	<b>1742</b> <b>Syphon Style de Luxe</b> <b>massiv</b> mit gegossener Tasse		1 1/4	1	<b>17423250001</b>	44,15	
	<b>1742</b> <b>Syphon Style de Luxe</b> <b>schwarz-matt</b> mit gegossener Tasse		1 1/4	1	<b>17423270001</b>	59,60	
	<b>1743</b> <b>Syphon Stylist de Luxe</b> <b>massiv</b> mit gegossener Tasse mit Tauchrohrabdeckung		1 1/4	1	<b>17433250001</b>	56,05	
	<b>1744</b> <b>Syphon Quadral de Luxe</b> <b>massiv</b> mit gegossener Tasse		1 1/4	1	<b>17443250001</b>	54,90	
	<b>Set bestehend aus:</b>  <b>Syphon Style de Luxe</b>  <b>2 Design-tec Eckventile</b> <b>classic line</b> <b>nicht selbstdichtend</b>				<b>ST17423250001</b>	83,25	
	<b>Set bestehend aus:</b>  <b>Syphon Style de Luxe</b>  <b>2 Design-tec Eckventile</b> <b>schwarz-matt</b> <b>nicht selbstdichtend</b>				<b>17427270001</b>	110,80	



# Sanitärarmaturen Messing pur Unser Standard



Preisgruppe 17.2

Schlösser Armaturen erfüllen für die Trinkwasserversorgung höchste Anforderungen der Installationshandwerker.

#### Ausführungen

DN10 bis DN15  
verbessertes Design  
sauber, verchromte Oberfläche  
bei Kombi-Eckventilen:  
selbstdichtend und nichtselbstdichtend  
lange dreiteilige Quetschdichtung  
hohe Schubrosette, passgenau  
alle Ventile mit Schlauchverschraubungen

#### Technische Daten

Betriebstemperatur: max. 90 °C  
Betriebsdruck: max. 10 bar (PN 10)  
Gewinde: nach ISO 228 Teil 1  
(G-Gewinde) gefertigt  
Prüfung: alle Ventile werden  
einzeln geprüft

#### Werkstoffe

Gehäuse / Oberteile: Metalle nach PL  
UBA-BWGL  
Kegeldichtung: PA (mit KTW-Freigabe)  
Oberteildichtung: EPDM (mit KTW-Freigabe)

#### Verpackung

Unsere Armaturen werden einzeln verpackt ausgeliefert. Die Verpackungseinheiten sind bei den Artikeln angegeben.

#### Zertifizierung

Ventile befinden sich regelmäßig in Wiederholungsprüfungen. Da sich Ausführungen (Modelle) und Prüfrichtlinien kontinuierlich weiter entwickeln, ist eine Änderung der Zertifikat-Nummer möglich oder eine Zertifikat-Gültigkeit wird (im Rahmen von vertretbaren Grenzen) überschritten.

ÖKO-TEC





## Kombi - Eckventile, nicht selbstdichtend, mit DVGW

Preisgruppe 17.2

	Beschreibung	DN	Zoll	VE	Bestellnummer	Preis/Stück Euro	Info
	<b>1714</b> <b>Kombi-Eckventil</b> <b>poliert verchromt</b> <b>DVGW geprüft</b> mit Dreikanthaubengriff mit Rückflussverhinderer mit Rosette und Schlauchverschraubung <b>nicht selbstdichtend</b>	10	3/8	1/32	<b>17141050001</b>	30,10	Kombi-EV: <b>DVGW</b> Schallschutz 3/8" x 10mm x 3/4" 
		15	1/2	1/32	<b>17141550001</b>	31,20	Kombi-EV: <b>DVGW</b> Schallschutz 1/2" x 10mm x 3/4" Oberteil: 1826 3/8" Rosette 
	<b>1719</b> <b>Kombi-Eckventil</b> <b>mit Belüfter</b> <b>poliert verchromt</b> <b>DVGW geprüft</b> mit Dreikanthaubengriff mit Rückflussverhinderer mit Rosette und Schlauchverschraubung mit Rohrbelüfter <b>nicht selbstdichtend</b>	15	1/2	1/30	<b>17191550001</b>	38,80	Kombi-EV: <b>DVGW</b> Schallschutz 1/2" x 10mm x 3/4" Oberteil: 1826 3/8" Belüfter: 1891 Rosette 

## Kombi - Eckventile, selbstdichtend, mit DVGW

Preisgruppe 17.2

	Beschreibung	DN	Zoll	VE	Bestellnummer	Preis/Stück Euro	Info
	<b>1713</b> <b>Kombi-Eckventil</b> <b>poliert verchromt</b> <b>DVGW geprüft</b> mit Dreikanthaubengriff mit Rückflussverhinderer mit Rosette und Schlauchverschraubung <b>mit selbstdichtendem</b> <b>Anschlussgewinde</b>	15	1/2	1/32	<b>17131550001</b>	32,00	Kombi-EV: <b>DVGW</b> Schallschutz 1/2" x 10mm x 3/4" Oberteil: 1826 3/8" Rosette 
	<b>1718</b> <b>Kombi-Eckventil</b> <b>mit Belüfter</b> <b>poliert verchromt</b> <b>DVGW geprüft</b> mit Dreikanthaubengriff mit Rückflussverhinderer mit Rosette und Schlauchverschraubung mit Rohrbelüfter <b>mit selbstdichtendem</b> <b>Anschlussgewinde</b>	15	1/2	1/30	<b>17181550001</b>	35,80	Kombi-EV: <b>DVGW</b> Schallschutz 1/2" x 10mm x 3/4" Oberteil: 1826 3/8" Belüfter: 1891 Rosette 



## Kombi - Eckventile, nicht selbstdichtend

Preisgruppe 17.2

	Beschreibung	DN	Zoll	VE	Bestellnummer	Preis/Stück Euro	Info
	<b>1720</b> <b>Kombi-Eckventil poliert verchromt</b> mit Dreikanthaubengriff mit Rückflussverhinderer mit Rosette und Schlauchverschraubung <b>nicht selbstdichtend</b>	10	3/8	1/32	<b>17201050001</b>	26,75	Kombi-EV: Schallschutz 3/8" x 10mm x 3/4"
		15	1/2	1/32	<b>17201550001</b>	30,60	Kombi-EV: Schallschutz 1/2" x 10mm x 3/4" Oberteil: 1826 3/8" Rosette
	<b>1780</b> <b>Kombi-Eckventil mit Belüfter poliert verchromt</b> mit Dreikanthaubengriff mit Rückflussverhinderer mit Rosette und Schlauchverschraubung mit Rohrbelüfter <b>nicht selbstdichtend</b>	15	1/2	1/30	<b>17801550001</b>	35,30	Kombi-EV: Schallschutz 1/2" x 10mm x 3/4" Oberteil: 1826 3/8" Belüfter: 1891 Rosette

## Kombi - Eckventile, selbstdichtend

Preisgruppe 17.2

	Beschreibung	DN	Zoll	VE	Bestellnummer	Preis/Stück Euro	Info
	<b>1715</b> <b>Kombi-Eckventil poliert verchromt</b> mit Dreikanthaubengriff mit Rückflussverhinderer mit Rosette und Schlauchverschraubung <b>mit selbstdichtendem Anschlussgewinde</b>	15	1/2	1/32	<b>17151550001</b>	27,80	Kombi-EV: Schallschutz 1/2" x 10mm x 3/4" Oberteil: 1826 3/8" Rosette
	<b>1775</b> <b>Kombi-Eckventil mit Belüfter poliert verchromt</b> mit Dreikanthaubengriff mit Rückflussverhinderer mit Rosette und Schlauchverschraubung mit Rohrbelüfter <b>mit selbstdichtendem Anschlussgewinde</b>	15	1/2	1/30	<b>17751550001</b>	32,30	Kombi-EV: Schallschutz 1/2" x 10mm x 3/4" Oberteil: 1826 3/8" Belüfter: 1891 Rosette

# Kombi-Eckventil mit Belüfter



Preisgruppe 17.2

## Schlösser Armaturen-Ventile – die neue Generation: deutlich unter den Nickel-Grenzwerten

Labor-Untersuchungen belegen: Schlösser Armaturen stehen für höchste Sicherheit und Hygiene.

### Keine Vernickelung von Oberflächen mit Trinkwasserkontakt!

Unsere Produkte aus der Kategorie Ventile werden in optimierten Produktionsprozessen nach dem neuesten Stand der Technik gefertigt. Dabei verwenden wir ausschließlich hochwertige, geprüfte und gesetzlich zugelassene metallische Werkstoffe nach dem aktuellen Stand der UBA-Liste (Umweltbundesamt). Um die höchstmögliche Sicherheit garantieren zu können, werden unsere Produkte intern und extern regelmäßig überprüft.

### Hintergrund: Trinkwasserverordnung verpflichtet zur Prüfung der Wasserqualität\*





Gemäß der aktuellen Verordnung müssen Trinkwasserversorgungsanlagen mit Nutzung im Rahmen einer gewerblichen oder öffentlichen Tätigkeit regelmäßig chemisch und mikrobiologisch untersucht werden. Sollten diese Untersuchungen ergeben, dass die gesetzlichen Grenzwerte für Spuren von Metallen (zum Beispiel Blei, Cadmium, Eisen, Kupfer, Nickel, Zink) überschritten werden, müssen der Hauseigentümer oder Betreiber das örtliche Gesundheitsamt informieren und auf eigene Kosten geeignete Gegenmaßnahmen ergreifen.

\* Quelle: Trinkwasserverordnung / Website des DVGW.











## Kombi - Set

**Preisgruppe 17.2**

	Beschreibung	DN	Zoll	VE	Bestellnummer	Preis/Stück Euro	Info
	<b>KOMBISSET00005</b> bestehend aus <b>17201550001</b> und <b>71001550001</b> verchromt Seite: 7 + 15		1/2	1/15	<b>KOMBISSET00005</b>	36,15	<b>DIN-DVGW nur Eckventil</b> <b>1720:</b> Schallschutz 1/2" x 10mm x 3/4" Oberteil: 1826 3/8" Rosette <b>nicht selbstdichtend</b> <b>7100: DIN-DVGW</b> Schallschutz 1/2" x 10mm 3 teilige Quetschver. <b>selbstdichtend</b> 
	<b>KOMBISSET00006</b> bestehend aus <b>17151550001</b> und <b>71001550001</b> verchromt Seite: 7 + 15		1/2	1/15	<b>KOMBISSET00006</b>	33,55	<b>DIN-DVGW nur Eckventil</b> <b>1715:</b> Schallschutz 1/2" x 10mm x 3/4" Oberteil: 1826 3/8" Rosette <b>selbstdichtend</b> <b>7100: DIN-DVGW</b> Schallschutz 1/2" x 10mm 3 teilige Quetschver. <b>selbstdichtend</b> 











## Geräteanschlussventile

Preisgruppe 17.2

	Beschreibung	DN	Zoll	VE	Bestellnummer	Preis/Stück Euro	Info
	<b>1721</b> <b>Geräteventil für Eckventil</b> <b>poliert verchromt</b> mit Rückflussverhinderer Haubengriff	10	3/8	1/32	<b>17211050001</b>	29,10	3/8" x 10 x 3/4" Schlauchversch. DN 15: 1841 Wandabstand bis Tülle 53 mm
	<b>1722</b> <b>Geräteventil für Eckventil</b> <b>poliert verchromt</b> mit Rückflussverhinderer mit Rohrbelüfter (RB)	10	3/8	1/32	<b>17221050001</b>	36,80	3/8" x 10 x 3/4" Schlauchversch. DN 15: 1841 Wandabstand bis Tülle 53 mm Rohrbelüfter 1891 <b>Belüfter: DIN-DVGW</b>
	<b>1778</b> <b>Waschgeräte Doppelventil</b> <b>poliert verchromt</b> 2 x Haubengriff mit Schlauchversch. mit Rückflussverhinderer <b>mit Anschluss 1/2" IG</b>	15	1/2	1/30	<b>17781550001</b>	47,85	2xAnschlussgew.AG3/4 1xAnschlussgew.AG1/2 1xAnschlussgew.IG1/2 Schlauchversch. DN 15: 1841 
	<b>1789</b> <b>Waschgeräte Doppelventil</b> <b>mit Rohrbelüfter</b> <b>poliert verchromt</b> 2 x Haubengriff mit Schlauchversch. mit 2 St.Rohrbelüfter mit Rückflussverhinderer <b>mit Anschluss 1/2" IG</b>	15	1/2	1/30	<b>17891550001</b>	89,35	2xAnschlussgew.AG3/4 1xAnschlussgew.AG1/2 1xAnschlussgew.IG1/2 Schlauchversch. DN 15: 1841 Rohrbelüfter 1891 <b>Belüfter: DIN-DVGW</b>
	<b>1779</b> <b>Waschgeräte Doppelventil</b> <b>poliert verchromt</b> 2 x Haubengriff mit Schlauchversch. <b>ohne Anschluss 1/2" IG</b>	15	1/2	1/30	<b>17791550001</b>	47,85	2xAnschlussgew.AG3/4 1xAnschlussgew.AG1/2 Schlauchversch. DN 15: 1841 
	<b>1788</b> <b>Waschgeräte Doppelventil</b> <b>poliert verchromt</b> <b>mit Rohrbelüfter</b> 2 x Haubengriff mit Schlauchversch. mit 2 St.Rohrbelüfter mit Rückflussverhinderer <b>ohne Anschluss 1/2" IG</b>	15	1/2	1/30	<b>17881550001</b>	89,35	1xAnschlussgew.AG1/2 Schlauchversch. DN 15: 1841 Rohrbelüfter 1891 <b>Belüfter: DIN-DVGW</b>
	<b>1777</b> <b>Waschgeräte Kombi-ventil</b> <b>poliert verchromt</b> mit Schlauchversch. mit Luftsprudler	15	1/2	1/24	<b>17771550001</b>	40,95	Perlator: 1895





## Geräteanschlussventile

Preisgruppe 17.2

	Beschreibung	DN	Zoll	VE	Bestellnummer	Preis/Stück Euro	Info
	<b>1745</b> <b>Nebenanschlussventil</b> <b>poliert verchromt</b> mit Schlauchverschr. mit Rückflussverhinderer	15	1/2	1/42	<b>17451550001</b>	22,35	Schlauchverschr. DN 15: 1841 Oberteil: 1826 1/2"
	<b>1746</b> <b>wie vor</b> <b>poliert verchromt</b> jedoch mit Belüfter	15	1/2	1/42	<b>17461550001</b>	31,55	<b>Belüfter: DIN-DVGW</b> Belüfter: 1891 DN 15: 1841 
	<b>1747</b> <b>Geräteventil für</b> <b>Übertischgeräte</b> poliert verchromt mit Schlauchverschr. mit Rückflussverhinderer	15	1/2	1/42	<b>17471550001</b>	40,10	Schlauchverschr. DN 15: 1841 Oberteil: 1826 1/2"
	<b>1725</b> <b>Nebenanschlussventil</b> <b>für Wandbatterien</b> <b>poliert verchromt</b> mit Schlauchverschr. mit Rückflussverhinderer mit Überwurfmutter und Distanzstück z.Montage von Wandbatterien <b>Anschluss : Rechts</b>	20	3/4	1/32	<b>17252050001</b>	31,45	Schlauchverschr. DN 15: 1841 Oberteil: 1826 1/2"
	<b>1725</b> <b>Distanzstück für</b> <b>Nebenanschlussventil</b> verchromt	20	3/4	1	<b>17252050002</b>	11,55	
	<b>1726</b> <b>Nebenanschlussventil</b> <b>für Wandbatterien</b> <b>poliert verchromt</b> mit Schlauchverschr. mit Rückflussverhinderer mit Überwurfmutter und Distanzstück z.Montage von Wandbatterien <b>Anschluss : Links</b>	20	3/4	1/32	<b>17262050001</b>	31,45	Schlauchverschr. DN 15: 1841 Oberteil: 1826 1/2"
	<b>1774</b> <b>Nebenanschlussventil</b> <b>für Wandbatterien</b> <b>poliert verchromt</b> mit Rohrbelüfter mit Rückflussverhinderer mit Überwurfmutter und Distanzstück z.Montage von Wandbatterien <b>Anschluss : Rechts</b>	20	3/4	1/32	<b>17742050001</b>	36,15	Schlauchverschr. DN 15: 1841 Oberteil: 1826 1/2" Belüfter: 1891 <b>Belüfter: DIN-DVGW</b> 
	<b>1776</b> <b>wie vor</b> <b>poliert verchromt</b> jedoch: <b>Anschluss : Links</b>	20	3/4	1/32	<b>17762050001</b>	45,05	Schlauchverschr. DN 15: 1841 Oberteil: 1826 1/2" Belüfter: 1891 <b>Belüfter: DIN-DVGW</b> 

## Geräteanschlussventile

Preisgruppe 17.2

	Beschreibung	DN	Zoll	VE	Bestellnummer	Preis/Stück Euro	Info
	<b>1781 Waschgeräte- Untertischventil verchromt</b> mit Schlauchverschr. Anschluss 3/4" unten 10mm seitlich	15	1/2	1/30	<b>17811550001</b>	30,80	<b>Belüfter: DIN-DVGW</b> Belüfter 1891 DN 15: 1841 
	<b>1791 wie vor verchromt</b> jedoch mit Belüfter	15	1/2	1/30	<b>17911550001</b>	41,40	
	<b>1782 Waschgeräte- Untertischventil verchromt</b> mit Schlauchverschr. Anschluss 3/4" seitlich 10mm unten	15	1/2	1/30	<b>17821550001</b>	30,00	
	<b>1785 Spüldurchführung verchromt</b> CU-Rohr 12mm x 3/4"	15	1/2	1/50	<b>17851550001</b>	24,80	

## Geräteschrägsitzventile





Preisgruppe 17.2

	Beschreibung	DN	Zoll	VE	Bestellnummer	Preis/Stück Euro	Info
	<b>1735 Geräteschrägsitzventil poliert verchromt</b> mit Schlauchverschr. mit Rückflussverhinderer Sanitäröberteil mit Dreikanthaubengriff	15	1/2	1/42	<b>17351550001</b>	22,25	 <b>DVGW</b> Schlauchverschr. DN 15: 1841 Oberteil : 1826 1/2" Rosette: 1766
	<b>1765 Geräteschrägsitzventil mit Rohrbelüfter poliert verchromt</b> mit Schlauchverschr. mit Rückflussverhinderer Sanitäröberteil mit Dreikanthaubengriff	15	1/2	1/42	<b>17651550001</b>	27,50	 <b>DVGW</b> Schlauchverschr. DN 15: 1841 Belüfter: 1880 Oberteil: 1826 1/2" Rosette: 1766
	<b>1783 Geräteschrägsitzventil poliert verchromt</b> mit Schlauchverschr. mit Rückflussverhinderer Sanitäröberteil mit Dreikanthaubengriff mit Wasserstop	15	1/2	1/42	<b>17831550001</b>	39,50	Schlauchverschr. DN 15: 1841 Oberteil : 1826 1/2" Rosette: 1766 mit Wasserstop 1875



## Auslaufventile

Preisgruppe 17.2

	Beschreibung	DN	Zoll	VE	Bestellnummer	Preis/Stück Euro	Info
	<b>1729</b> <b>Auslaufventil</b> <b>matt verchromt</b> ohne Schlauchversch. mit Strahlregler mit Knebel Oberteil	15	1/2	1/5/60	<b>17291520001</b>	9,50	Oberteil: 1822
		20	3/4	1/5/60	<b>17292020001</b>	16,95	
	<b>1729</b> <b>Auslaufventil</b> <b>poliert verchromt</b> ohne Schlauchversch. mit Strahlregler mit Knebel Oberteil	15	1/2	1/5/60	<b>17291550001</b>	11,65	Oberteil: 1822
		20	3/4	1/5/60	<b>17292050001</b>	17,25	
	<b>1741</b> <b>Auslaufventil mit</b> <b>Perlator</b> <b>poliert verchromt</b> Sanitäröberteil mit Dreikanthaubengriff	15	1/2	1/48	<b>17411550001</b>	19,15	Perlator : 1895 Oberteil : 1826
	<b>1760</b> <b>Auslaufventil</b> <b>poliert verchromt</b> Sanitäröberteil mit Dreikanthaubengrif mit Rohrbelüfter mit Rückflussverhinderer u.Schlauchversch.	15	1/2	1/48	<b>17601550001</b>	23,75	<b>DIN-DVGW</b> Schallschutz Farbpunkt: blau
		15	1/2	1	<b>17601551001</b>	23,75	<b>DIN-DVGW</b> Schallschutz Farbpunkt: rot Schlauchversch.:1841 Belüfter: 1880 Oberteil: 1826
	<b>1763</b> <b>Auslaufventil</b> <b>poliert verchromt</b> Sanitäröberteil mit Dreisterngriff mit Rohrbelüfter mit Rückflussverhinderer u.Schlauchversch.		1/2	1/15/450	<b>17631550001</b>	25,05	Farbpunkt: blau
			1/2	1/15/450	<b>17631551001</b>	25,05	<b>DIN-DVGW</b> Farbpunkt: rot
			3/4	1/15/450	<b>17632050001</b>	40,25	<b>DIN-DVGW</b> Farbpunkt: blau
			3/4	1/15/450	<b>17632051001</b>	40,25	Farbpunkt: rot Schlauchversch.:1841 Belüfter: 1880 Oberteil: 1835

# Sanitärarmaturen Unterputzventile variabel



Schlösser Armaturen erfüllen für die Trinkwasserversorgung höchste Anforderungen der Installationshandwerker.

**Ausführungen**

Gewinde:	DN15 bis DN25
Press:	Ø15mm bis Ø22mm
Löt:	Ø15mm bis Ø22mm
sichtbare Teile	variabel/fest verlängerbar

Die Sichtteile poliert verchromt, mit Einputzhilfe

**Technische Daten**

Betriebstemperatur:	max. 90 °C
Betriebsdruck:	max. 10bar (PN10)
Gewinde:	nach ISO 228 Teil 1 (G-Gewinde) gefertigt
Prüfung:	alle Ventile werden einzeln geprüft

**Werkstoffe**

Gehäuse:	nach BWGL Metalle
Oberteile:	nach BWGL Metalle
Kegeldichtung:	EPDM (mit KTW Freigabe)
Oberteildichtung:	EPDM (mit KTW-Freigabe)

**Verpackung**

Unsere Armaturen werden einzeln verpackt ausgeliefert. Die Verpackungseinheiten sind bei den Artikeln angegeben.

**Zertifizierung**

Ventile befinden sich regelmäßig in Wiederholungsprüfungen. Da sich Ausführungen (Modelle) und Prüfrichtlinien kontinuierlich weiter entwickeln, ist eine Änderung der Zertifikat-Nummer möglich oder eine Zertifikat-Gültigkeit wird (im Rahmen von vertretbaren Grenzen) überschritten.

UNTERPUTZVENTILE

## Unterputzventil/Muffenanschluss

Preisgruppe 17.2

Beschreibung	DN	Zoll	VE	Bestellnummer	Preis/Stück Euro	Info
 <p><b>1790</b> <b>Unterputzventil</b> beidseitig Innengewinde mit Dreikanthaubengriff mit Schubrosette</p>	15	1/2	1	<b>17901500001</b>	15,30	<b>DVGW</b> i.P.
	20	3/4	1	<b>17902000001</b>	19,25	
	25	1	1	<b>17902500001</b>	27,80	



## Unterputzventil/Lötanschluss

Preisgruppe 17.2

Beschreibung	DN	Zoll	VE	Bestellnummer	Preis/Stück Euro	Info
 <p><b>1796</b> <b>Unterputzventil</b> beidseitig Lötanschluss mit Dreikanthaubengriff mit Schubrosette</p>	15		1	<b>17961500001</b>	15,05	<b>DVGW</b> i.P.
	18		1	<b>17961800001</b>	19,25	
	22		1	<b>17962200001</b>	27,80	



## Unterputzventil/Pressanschluss

Preisgruppe 17.2

Beschreibung	DN	Zoll	VE	Bestellnummer	Preis/Stück Euro	Info
 <p><b>1798</b> <b>Unterputzventil mit</b> <b>Pressanschluss</b> mit Dreikanthaubengriff mit Schubrosette</p>	15	15	1	<b>17981500001</b>	28,00	<b>DVGW</b> i.P. Pressnippel <b>DVGW-geprüft</b> 
	18	20	1	<b>17981800001</b>	28,80	
	22	22	1	<b>17982200001</b>	35,70	



## Unterputzventil/Variabel

Preisgruppe 17.2

Beschreibung	DN	Zoll	VE	Bestellnummer	Preis/Stück Euro	Info
 <p><b>1792</b> <b>Unterputzventil Variabel</b> <b>beidseitig Innengewinde</b> Wandeinbauteile Gehäuse u. Oberteil</p>	15	1/2	1	<b>17921500001</b>	14,60	<b>DVGW</b> i.P.
	20	3/4	1	<b>17922000001</b>	19,25	
	25	1	1	<b>17922500001</b>	19,25	
 <p><b>1793</b> <b>Unterputzventil Variabel</b> <b>beidseitig Lötanschluss</b> Wandeinbauteile Gehäuse u. Oberteil</p>	15	15	1	<b>17931500001</b>	11,40	<b>DVGW</b> i.P.
	18	20	1	<b>17931800001</b>	13,85	

## Unterputzventil/Pressanschluss/Variabel

Preisgruppe 17.2

Beschreibung	DN	Zoll	VE	Bestellnummer	Preis/Stück Euro	Info
 <p><b>1794</b> <b>Unterputzventil Variabel</b> <b>mit Pressanschluss</b> Wandeinbauteile Gehäuse u. Oberteil</p>	15	15	1	<b>17941500001</b>	26,15	<b>DVGW</b> i.P. Pressnippel <b>DVGW-geprüft</b> 
	18	20	1	<b>17941800001</b>	26,40	
	22	20	1	<b>17942200001</b>	34,45	

## Unterputz Sichtteile/Variabel

Preisgruppe 17.2

	Beschreibung	DN	Zoll	VE	Bestellnummer	Preis/Stück Euro	Info
	<b>1992</b> <b>Unterputz sichtbare Teile</b> Variabel mit Dreikanthaubengriff Hülse und Schubrossette		1/2-1	1	<b>19920000001</b>	13,30	

## Unterputz Sichtteile/Variabel

Preisgruppe 17.2

	Beschreibung	DN	Zoll	VE	Bestellnummer	Preis/Stück Euro	Info
	<b>1993</b> <b>Unterputz sichtbare Teile</b> Variabel mit Dreisterngriff Hülse und Schubrossette		1/2-1	1	<b>19930000001</b>	12,85	

## Unterputz Sichtteile/Variabel

Preisgruppe 17.2

	Beschreibung	DN	Zoll	VE	Bestellnummer	Preis/Stück Euro	Info
	<b>1994</b> <b>Unterputz sichtbare Teile</b> Variabel mit Steckschlüssel Hülse und Schubrossette		1/2-1	1	<b>19940000001</b>	14,85	

## Unterputzventiloberteil

Preisgruppe 17.2

	Beschreibung	DN	Zoll	VE	Bestellnummer	Preis/Stück Euro	Info
	<b>1804</b> <b>Unterputzventiloberteil</b> mit Oberteil, Dreikanthaubengriff Hülse und Schubrossette		1/2	1	<b>18041500001</b>	9,30	
			3/4	1	<b>18042000001</b>	24,40	
			1	1	<b>18042500001</b>	24,40	

## Zubehör

Preisgruppe 17.2

	Beschreibung	DN	Zoll	VE	Bestellnummer	Preis/Stück Euro	Info
	<b>1798</b> <b>Verlängerung für</b> <b>Unterputzventile</b>			1	<b>17980900001</b>	7,40	M24x1x95mm
	<b>1798</b> <b>Verlängerung für</b> <b>Unterputzventile</b> Variabel				<b>17980400001</b>	7,40	M24x1x40mm

## Zubehör

## Preisgruppe 17.2

	Beschreibung	DN	Zoll	VE	Bestellnummer	Preis/Stück Euro	Info
	<b>1826</b>						
	<b>Sanitäröberteil</b>	10	3/8	1	<b>18261052001</b>	8,55	Farbpunkt: blau
	<b>poliert verchromt</b>	10	3/8	1	<b>18261051001</b>	8,55	Farbpunkt: rot
	mit Rückschlagkegel Dreikanthaubengriff	15	1/2	1	<b>18261551001</b>	9,90	Farbpunkt: rot
		15	1/2	1	<b>18261552001</b>	8,55	Farbpunkt: blau für Ventilbaureihen 1735,1760,1765
	<b>1829</b>						
	<b>Sanitäröberteil</b>		3/8	10	<b>18291000001</b>	3,00	
			1/2	10	<b>18291500001</b>	3,00	
	<b>1827</b>						
	<b>Sanitäröberteil</b>	15	1/2	1	<b>18271551001</b>	7,95	Farbpunkt: rot
	<b>poliert verchromt</b> Dreikanthaubengriff				<b>18271552001</b>	7,95	Farbpunkt: blau
	<b>1830</b>						
	<b>Sanitär-Oberteil</b>	10	3/8	1/10/100	<b>18301050001</b>	11,35	Farbpunkt: blau/rot
	mit Dreisterngriff Messing	15	1/2	1/10/100	<b>18301550001</b>	11,35	Farbpunkt: blau/rot
	<b>1835</b>						
	<b>Sanitär-Oberteil</b>	10	3/8	1/10/100	<b>18351050001</b>	10,05	Farbpunkt: blau/rot
	mit Dreisterngriff Zink Druckguss	15	1/2	1/10/100	<b>18351550001</b>	10,05	Farbpunkt: blau/rot
	<b>7126</b>						
	<b>Designgriff</b>	10	3/8	1	<b>71261050001</b>	3,45	für Kombi-Eck- und Geräteventile
	<b>poliert verchromt</b> für Kombi-Eckventile für Geräteanschluss- armaturen	15	1/2	1	<b>71261550001</b>	3,95	

## Zubehör

## Preisgruppe 17.2

	Beschreibung	DN	Zoll	VE	Bestellnummer	Preis/Stück Euro	Info
	<b>1880</b> <b>Rohrbelüfter komplett</b> <b>poliert verchromt</b> mit Dichtung und Kegel Material: Messing	15	1/2	1	<b>18801550001</b>	5,80	<b>Belüfter: DIN-DVGW</b> für Ventilbaureihen <b>1749/51/54/60/63/65</b> 1/2" <b>7160/7165</b> AG 3/4" x AG M27x1 
	<b>1890</b> <b>Belüfter komplett</b> <b>poliert verchromt</b> mit Dichtung und Kegel 1/2" ist DVGW registriert	15	1/2	1	<b>18901550001</b>	6,00	für Ventilbaureihen <b>1750/51/54/60/65</b> 1/2" AG 3/4" x AG M28x1
		20	3/4	1	<b>18902050001</b>	8,20	für Ventilbaureihen <b>1750, 1754</b> 3/4" AG 1" x AG M38x1
	<b>1891</b> <b>Rohrbelüfter mit</b> <b>Innengewinde in</b> <b>Durchflussform</b> <b>Bauform C</b> <b>poliert verchromt</b>	20	3/4	1	<b>18912050001</b>	9,30	<b>Belüfter: DIN-DVGW</b> für Ventilbaureihen <b>1722/46/75/76/80/88</b> <b>7122/46/75/76/80/88</b> IG 3/4" x AG 3/4" 
	<b>1890</b> <b>Kegel</b> zu Rohrbelüfter	15	1/2	1	<b>18901500204</b>	1,25	für Belüfter 1880 1/2"+3/4" 1891
	<b>1864</b> <b>Anschlussdichtung</b> zu Rohrbelüfter	15	1/2	1	<b>18641500202</b>	1,05	für Belüfter 1891
	<b>1720</b> <b>Wandrosette</b> <b>verchromt</b>	15	1/2	1	<b>17200050001</b>	2,30	für Kombi-Eckventile
	<b>1766</b> <b>Wandrosette</b> <b>verchromt</b>	15	1/2	1	<b>17660000001</b>	3,10	für Ventilbaureihen 1735,1765
	<b>1841</b> <b>Schlauchverschraubung</b> zweitellig <b>chrom</b>	15	1/2	1/50/1000	<b>18411550001</b>	2,30	aus Messing verchromt



# Sanitärarmaturen Geräteanschluss- armaturen

Preisgruppe 17.3

Schlösser Armaturen erfüllen für die Trinkwasserversorgung höchste Anforderungen der Installationshandwerker.

#### Ausführungen

DN10 bis DN15  
verbessertes Design  
sauber, verchromte Oberfläche  
bei Kombi-Eckventilen:  
selbstdichtend und nichtselbstdichtend  
lange dreiteilige Dichtung  
hohe Schubrosette, passgenau  
alle Ventile mit Schlauchverschraubungen

#### Technische Daten

Betriebstemperatur: max. 90 °C  
Betriebsdruck: max. 10 bar (PN 10)  
Gewinde: nach ISO 228 Teil 1  
(G-Gewinde) gefertigt  
Prüfung: alle Ventile werden  
einzeln geprüft

#### Werkstoffe

Gehäuse / Oberteile: Metalle nach PL UBA-BWGL  
Kegeldichtung: PA (mit KTW-Freigabe)  
Oberteildichtung: EPDM (mit KTW-Freigabe)

#### Verpackung

Unsere Armaturen werden einzeln verpackt ausgeliefert. Die Verpackungseinheiten sind bei den Artikeln angegeben.





#### Zertifizierung

Ventile befinden sich regelmäßig in Wiederholungsprüfungen. Da sich Ausführungen (Modelle) und Prüfrichtlinien kontinuierlich weiter entwickeln, ist eine Änderung der Zertifikat-Nummer möglich oder eine Zertifikat-Gültigkeit wird (im Rahmen von vertretbaren Grenzen) überschritten.

KOMBISER





## Kombi - Eckventile, nicht selbstdichtend, mit DVGW

Preisgruppe 17.3

	Beschreibung	DN	Zoll	VE	Bestellnummer	Preis/Stück Euro	Info
	<b>7114</b> <b>Kombi-Eckventil</b> <b>poliert verchromt</b> <b>DVGW geprüft</b> mit Rückflussverhinderer mit Rosette und Schlauchverschraubung <b>nicht selbstdichtend</b>	10	3/8	1/72	<b>71141050001</b>	31,20	<b>DVGW</b> Schallschutz 3/8" x 10mm x 3/4" 
		15	1/2	1/50	<b>71141550001</b>	34,65	<b>DVGW</b> Schallschutz 1/2" x 10mm x 3/4" 
	<b>7119</b> <b>Kombi-Eckventil</b> <b>mit Rohrbelüfter</b> <b>poliert verchromt</b> <b>DVGW geprüft</b> mit Rückflussverhinderer mit Rosette und Schlauchverschraubung <b>nicht selbstdichtend</b>	15	1/2	1/54	<b>71191550001</b>	38,80	<b>DVGW</b> Schallschutz 1/2" x 10mm x 3/4" Belüfter: 1891 



## Kombi - Eckventile, selbstdichtend, mit DVGW

Preisgruppe 17.3

	Beschreibung	DN	Zoll	VE	Bestellnummer	Preis/Stück Euro	Info
	<b>7112</b> <b>Kombi-Eckventil</b> <b>poliert verchromt</b> <b>DVGW geprüft</b> mit Rückflussverhinderer mit Rosette und Schlauchverschraubung <b>mit selbstdichtendem</b> <b>Anschlussgewinde</b>	15	1/2	1/48	<b>71121550001</b>	32,05	<b>DVGW</b> Kombi-EV: Schallschutz 1/2" x 10mm x 3/4" 
	<b>7117</b> <b>Kombi-Eckventil</b> <b>mit Rohrbelüfter</b> <b>poliert verchromt</b> <b>DVGW geprüft</b> mit Rückflussverhinderer mit Rosette und Schlauchverschraubung <b>mit selbstdichtendem</b> <b>Anschlussgewinde</b>	15	1/2	1/40	<b>71171550001</b>	35,08	<b>DVGW</b> Kombi-EV: Schallschutz 1/2" x 10mm x 3/4" Belüfter: 1891 

## Kombi - Eckventile, nicht selbstdichtend

Preisgruppe 17.3

	Beschreibung	DN	Zoll	VE	Bestellnummer	Preis/Stück Euro	Info
	<b>7120</b> <b>Kombi-Eckventil</b> <b>poliert verchromt</b> mit Rückflussverhinderer mit Rosette und Schlauchverschraubung <b>nicht selbstdichtend</b>	10	3/8	1/72	<b>71201050001</b>	26,75	Kombi-EV: Schallschutz 3/8" x 10mm x 3/4"
		15	1/2	1/50	<b>71201550001</b>	30,60	Kombi-EV: Schallschutz 1/2" x 10mm x 3/4"
	<b>7180</b> <b>Kombi-Eckventil</b> <b>mit Rohrbelüfter</b> <b>poliert verchromt</b> mit Rückflussverhinderer mit Rosette und Schlauchverschraubung <b>nicht selbstdichtend</b>	10	3/8	1	<b>71801050001</b>	30,85	Kombi-EV: Schallschutz 3/8" x 10mm x 3/4"
		15	1/2	1/54	<b>71801550001</b>	35,30	Kombi-EV: Schallschutz 1/2" x 10mm x 3/4" Belüfter: 1891

## Kombi - Eckventile, selbstdichtend

Preisgruppe 17.3

	Beschreibung	DN	Zoll	VE	Bestellnummer	Preis/Stück Euro	Info
	<b>7115</b> <b>Kombi-Eckventil</b> <b>poliert verchromt</b> mit Rückflussverhinderer mit Rosette und Schlauchverschraubung <b>mit selbstdichtendem</b> <b>Anschlussgewinde</b>	15	1/2	1/48	<b>71151550001</b>	27,80	Kombi-EV: Schallschutz 1/2" x 10mm x 3/4"
	<b>7175</b> <b>Kombi-Eckventil</b> <b>mit Rohrbelüfter</b> <b>poliert verchromt</b> mit Rückflussverhinderer mit Rosette und Schlauchverschraubung <b>mit selbstdichtendem</b> <b>Anschlussgewinde</b>	15	1/2	1/40	<b>71751550001</b>	32,30	Kombi-EV: Schallschutz 1/2" x 10mm x 3/4" Belüfter: 1891

## Auslaufventile

Preisgruppe 17.3

	Beschreibung	DN	Zoll	VE	Bestellnummer	Preis/Stück Euro	Info
	<b>7141</b> Auslaufventil mit Perlator poliert verchromt Sanitäröberteil	15	1/2	1/60	<b>71411550001</b>	23,85	Oberteil : 1826 Perlator : 1895
	<b>7160</b> Auslaufventil poliert verchromt mit Belüfter mit Rückflussverhinderer mit Schlauchverschr. Sanitäröberteil	15	1/2	1/60	<b>71601550001</b>	28,75	<b>DIN-DVGW</b> Schallschutz Schlauchverschr.:1841 Belüfter: 1880 Oberteil: 1825

## Geräteschrägsitzventile

Preisgruppe 17.3

	Beschreibung	DN	Zoll	VE	Bestellnummer	Preis/Stück Euro	Info
	<b>7135</b> Geräteschrägsitzventil poliert verchromt mit Schlauchverschr. mit Rückflussverhinderer Sanitäröberteil	15	1/2	1/50	<b>71351550001</b>	26,05	Schlauchverschr.:1841 Oberteil: 1826
	<b>7165</b> Geräteschrägsitzventil poliert verchromt mit Rohrbelüfter mit Schlauchverschr. mit Rückflussverhinderer Sanitäröberteil	15	1/2	1/40	<b>71651550001</b>	31,25	Schlauchverschr.:1841 Belüfter: 1880 <b>DVGW</b> Oberteil: 1826
	<b>7183</b> Geräteschrägsitzventil poliert verchromt mit Schlauchverschr. mit Rückflussverhinderer Sanitäröberteil mit Wasserstop	15	1/2	1/50	<b>71831550001</b>	39,50	Schlauchverschr.:1841 Oberteil: 1826 mit Wasserstop 1875

## Nebenanschlussventile

Preisgruppe 17.3

	Beschreibung	DN	Zoll	VE	Bestellnummer	Preis/Stück Euro	Info
	<b>7121</b> Geräteventil für Eckventil poliert verchromt mit Rückflussverhinderer	10	3/8	1/90	<b>71211050001</b>	31,45	3/8"x10x3/4" Schlauchverschr. DN 15: 1841 Wandabstand bis Tülle 53 mm
	<b>7122</b> Geräteventil für Eckventil poliert verchromt mit Rückflussverhinderer mit Rohrbelüfter	10	3/8	1/90	<b>71221050001</b>	36,80	<b>DIN-DVGW</b> 3/8"x10x3/4" Schlauchverschr. DN 15: 1841 Wandabstand bis Tülle 53 mm Belüfter: 1891



## Kombi - Set

**Preisgruppe 17.3**



Beschreibung

**KOMBISSET00002**  
 bestehend aus  
**71201550001** und  
**71001550001**  
 verchromt  
 Seite 7 + 29









DN	Zoll	VE	Bestellnummer	Preis/Stück Euro	Info
	1/2	1/15	<b>KOMBISSET00002</b>	36,25	<b>DIN-DVGW nur Eckventil</b> <b>7120:</b> Schallschutz 1/2" x 10mm x 3/4" Rosette <b>nicht selbstdichtend</b> <b>7100: DIN-DVGW</b> Schallschutz 1/2" x 10mm 3 teilige Quetschver. <b>selbstdichtend</b> 
	1/2	1/15	<b>KOMBISSET00003</b>	33,55	<b>DIN-DVGW nur Eckventil</b> <b>7115:</b> Schallschutz 1/2" x 10mm x 3/4" Rosette <b>selbstdichtend</b> <b>7100: DIN-DVGW</b> Schallschutz 1/2" x 10mm 3 teilige Quetschver. <b>selbstdichtend</b> 



**KOMBISSET00003**  
 bestehend aus  
**71151550001** und  
**71001550001**  
 verchromt  
 Seite 7 + 29

## Nebenanschlussventile









Preisgruppe 17.3

	Beschreibung	DN	Zoll	VE	Bestellnummer	Preis/Stück Euro	Info
	<b>7145</b> <b>Nebenanschlussventil poliert verchromt</b> mit Schlauchversch. mit Rückflussverhinderer	15	1/2	1	<b>71451550001</b>	22,35	Schlauchversch. DN 15: 1841 Oberteil: 1826 1/2"
	<b>7146</b> <b>wie vor</b> <b>poliert verchromt</b> jedoch mit Belüfter	15	1/2	1	<b>71461550001</b>	31,55	Belüfter: 1891 DN 15: 1841 <b>Belüfter: DIN-DVGW</b>
	<b>7147</b> <b>Geräteventil für Übertischgeräte</b> <b>poliert verchromt</b> mit Schlauchversch. mit Rückflussverhinderer	15	1/2	1/42	<b>71471550001</b>	37,55	Schlauchversch. DN 15: 1841 Oberteil: 1826 1/2"
	<b>7125</b> <b>Nebenanschlussventil für Wandbatterien</b> <b>poliert verchromt</b> mit Schlauchversch. mit Rückflussverhinderer mit Überwurfmutter und Distanzstück z.Montage von Wandbatterien <b>Anschluss : Rechts</b>	20	3/4	1	<b>71252050001</b>	31,45	Schlauchversch. DN 15: 1841 Oberteil: 1826 1/2"
	<b>7125</b> <b>Distanzstück für Nebenanschlussventil</b> verchromt	20	3/4	1	<b>17252050002</b>	11,55	
	<b>7126</b> <b>Nebenanschlussventil für Wandbatterien</b> <b>poliert verchromt</b> mit Schlauchversch. mit Rückflussverhinderer mit Überwurfmutter und Distanzstück z.Montage von Wandbatterien <b>Anschluss : Links</b>	20	3/4	1	<b>71262050001</b>	31,45	Schlauchversch. DN 15: 1841 Oberteil: 1826 1/2"
	<b>7174</b> <b>Nebenanschlussventil für Wandbatterien</b> <b>poliert verchromt</b> mit Rohrbelüfter mit Rückflussverhinderer mit Überwurfmutter und Distanzstück z.Montage von Wandbatterien <b>Anschluss : Rechts</b>	20	3/4	1	<b>71742050001</b>	36,15	Schlauchversch. DN 15: 1841 Oberteil: 1826 1/2" Belüfter: 1891 <b>Belüfter: DIN-DVGW</b>
	<b>7176</b> <b>wie vor</b> <b>poliert verchromt</b> jedoch: <b>Anschluss : Links</b>	20	3/4	1	<b>71762050001</b>	45,05	Schlauchversch. DN 15: 1841 Oberteil: 1826 1/2" Belüfter: 1891 <b>Belüfter: DIN-DVGW</b>



## Geräteanschlussventile

Preisgruppe 17.3

	Beschreibung	DN	Zoll	VE	Bestellnummer	Preis/Stück Euro	Info
	<b>7181</b> <b>Waschgeräte- Untertischventil verchromt</b> mit Schlauchversch. Anschluss 3/4" unten 10mm seitlich	15	1/2	1/30	<b>71811550001</b>	30,80	
	<b>7182</b> <b>Waschgeräte- Untertischventil verchromt</b> mit Schlauchversch. Anschluss 3/4" seitlich 10mm unten	15	1/2	1/30	<b>71821550001</b>	30,00	
	<b>7178</b> <b>Waschgeräte Doppelventil poliert verchromt</b> 2 x Haubengriff mit Schlauchversch. mit Rückflussverhinderer <b>mit Anschluss 1/2" IG</b>	15	1/2	1/30	<b>71781550001</b>	47,85	2xAnschlussgew.AG3/4 1x Anschlussgew.AG1/2 1xAnschlussgew.IG1/2 Schlauchversch. DN 15: 1841
	<b>7189</b> <b>Waschgeräte Doppelventil mit Rohrbelüfter poliert verchromt</b> 2 x Haubengriff mit Schlauchversch. mit 2 St.Rohrbelüfter mit Rückflussverhinderer <b>mit Anschluss 1/2" IG</b>	15	1/2	1/30	<b>71891550001</b>	89,35	2xAnschlussgew.AG3/4 1xAnschlussgew.AG1/2 1xAnschlussgew.IG1/2 Schlauchversch. DN 15: 1841 Rohrbelüfter 1891 <b>Belüfter: DIN-DVGW</b> 
	<b>7179</b> <b>Waschgeräte Doppelventil poliert verchromt</b> 2 x Haubengriff mit Schlauchversch. <b>ohne Anschluss 1/2" IG</b>	15	1/2	1/30	<b>71791550001</b>	47,85	2xAnschlussgew.AG3/4 1xAnschlussgew.AG1/2 Schlauchversch. DN 15: 1841
	<b>7188</b> <b>Waschgeräte Doppelventil poliert verchromt mit Rohrbelüfter</b> 2 x Haubengriff mit Schlauchversch. mit 2 St.Rohrbelüfter mit Rückflussverhinderer <b>ohne Anschluss 1/2" IG</b>	15	1/2	1/30	<b>71881550001</b>	89,35	1xAnschlussgew.AG1/2 Schlauchversch. DN 15: 1841 Rohrbelüfter 1891 <b>Belüfter: DIN-DVGW</b> 
	<b>7177</b> <b>Waschgeräte Kombiventil poliert verchromt</b> mit Schlauchversch. mit Luftsprudler	15	1/2	1/36	<b>71771550001</b>	40,95	Perlator: 1895

# Sanitärarmaturen Fittinge



Schlösser Armaturen erfüllen für die Trinkwasserversorgung höchste Anforderungen der Installationshandwerker.

#### Ausführungen

DN10 bis DN25  
M22x1 – M24x1  
verchromt oder blank

#### Technische Daten

Betriebstemperatur: max. 90 °C  
Betriebsdruck: max. 10 bar (PN 10)  
Gewinde: nach ISO 228 Teil 1  
(G-Gewinde) gefertigt

#### Werkstoffe

wasserführende Teile: Metalle nach PL  
UBA-BWGL  
Gehäuse: Metalle nach PL  
UBA-BWGL

#### Verpackung

Unsere Armaturen werden einzeln verpackt ausgeliefert. Die Verpackungseinheiten sind bei den Artikeln angegeben.



#### Zertifizierung

Ventile befinden sich regelmäßig in Wiederholungsprüfungen. Da sich Ausführungen (Modelle) und Prüfrichtlinien kontinuierlich weiter entwickeln, ist eine Änderung der Zertifikat-Nummer möglich oder eine Zertifikat-Gültigkeit wird (im Rahmen von vertretbaren Grenzen) überschritten.

FITTINGE





## S-Anschluss-Stück

Preisgruppe 19.1

	Beschreibung	DN	Zoll	VE	Bestellnummer	Preis/Stück Euro	Info
	<b>1839</b> <b>S-Anschluss-Stück vernickelt</b> 3/4"AG x 1/2"AG	20	3/4	15	<b>18391530001</b>	6,40	Ausladung: 12,5 mm SW 16
	<b>1840</b> <b>S-Anschluss-Set</b> bestehend aus: SW 16 2 S-Anschluss-Stücke 2 Rosetten	20	3/4	1	<b>18401530001</b>	16,80	Ausladung: 12,5 mm SW 16

## Übergangsstücke

Preisgruppe 19.1

	Beschreibung	DN	Zoll	VE	Bestellnummer	Preis/Stück Euro	Info
	<b>1850</b> <b>Übergangsstück verchromt</b> mit Rändelmutter und Dichtung 1/2"AG x 3/4"IG			50	<b>18502050001</b>	3,00	
	1" IG x 3/4"AG			40	<b>18502550001</b>	3,70	
	<b>1852</b> <b>Übergangsstück verchromt</b> M22/1IGx3/4"AGx1/2"IG M22x1IGx3/4"AGx1/2"IG			50	<b>18521550001</b>	2,55	
	<b>1853</b> <b>Übergangsstück verchromt</b> M24/1AG x 3/4"AG M24 x 1AG x 3/4"A M24/1AG x M22/1AG M24 x 1AG x M22/1AG			50	<b>18532050001</b>	3,95	
				30	<b>18532250001</b>	2,80	
	<b>1854</b> <b>Übergangsstück verchromt</b> M22/1IG x 1/2"AG M22 x 1IG x 1/2"AG M22/1IG x 3/4"AG M22 x 1IG x 3/4"AG			50	<b>18541550001</b>	3,45	
				50	<b>18542050001</b>	4,20	
	<b>1855</b> <b>Übergangsstück verchromt</b> M22/1AG x 1/2"IG M22 x 1AG x 1/2"IG M22/1AG x 3/4"IG M22 x 1AG x 3/4"IG			50	<b>18551550001</b>	4,30	
				50	<b>18552050001</b>	5,30	

## Verschluss-Stopfen mit Schlitzschraube

Preisgruppe 19.1

	Beschreibung	DN	Zoll	VE	Bestellnummer	Preis/Stück Euro	Info
	<b>1838</b> <b>Verschluss-Stopfen bl.</b> mit verchromter Schlitzschraube	10	3/8	10	<b>18381000001</b>	4,20	
		15	1/2	10	<b>18381500001</b>	5,00	
		20	3/4	10	<b>18382000001</b>	5,70	





## Messing-Verlängerungen

Preisgruppe 19.1

	Beschreibung	DN	Zoll	VE	Bestellnummer	Preis/Stück Euro	Info
	<b>1842</b> <b>MS-Verlängerung</b> <b>1/2"IG x 3/8"AG</b>						
	Oberfläche : <b>chrom</b>	15	1/2	40	<b>18421550001</b>	6,50	
	Oberfläche : <b>blank</b>	15	1/2	40	<b>18421500001</b>	5,45	
	<b>3/4"IG x 1/2"AG</b>						
	Oberfläche : <b>chrom</b>	20	3/4	30	<b>18422050001</b>	7,65	
	Oberfläche : <b>blank</b>	20	3/4	30	<b>18422000001</b>	4,80	

## Gabelstücke, Y-Verteilerstücke, T-Stücke

Preisgruppe 19.1

	Beschreibung	DN	Zoll	VE	Bestellnummer	Preis/Stück Euro	Info
	<b>1844</b> <b>MS-Gabelstück</b> <b>verchromt</b> 2 x IG , 1 x AG	15	1/2	1/10	<b>18441550001</b>	8,15	
	<b>1845</b> <b>MS-Y-Verteilerstück</b> <b>verchromt</b> 2 x AG , 1 x IG	20	3/4	10	<b>18452050001</b>	9,50	
	blank	20	3/4	10	<b>18452000001</b>	9,00	
	<b>1846</b> <b>MS-T-Stück</b> AG x IG x IG Oberfläche : <b>chrom</b>	15	1/2	1/10	<b>18461550001</b>	6,40	
	<b>1875</b> <b>Wasserstop</b> <b>Schlauchplatzsicherung</b> verchromt	10	3/4	1/10	<b>18752050001</b>	13,80	

# Sanitärarmaturen Quetschver- schraubungen



Schlösser Armaturen erfüllen für die Trinkwasserversorgung höchste Anforderungen der Installationshandwerker.

#### Ausführungen

DN8 bis DN12  
3/8" - 1/2"  
verchromt

#### Technische Daten

Betriebstemperatur: max. 90 °C  
Betriebsdruck: max. 10 bar (PN 10)  
Gewinde: nach ISO 228 Teil 1  
(G-Gewinde) gefertigt

#### Werkstoffe

wasserführende Teile: Metalle nach PL  
UBA-BWGL  
Gehäuse: Metalle nach PL  
UBA-BWGL

#### Verpackung

Unsere Armaturen werden einzeln verpackt ausgeliefert. Die Verpackungseinheiten sind bei den Artikeln angegeben.

#### Hinweis

Quetschverschraubungen sind nur zum einmaligen Gebrauch geeignet.

#### Zertifizierung

Ventile befinden sich regelmäßig in Wiederholungsprüfungen. Da sich Ausführungen (Modelle) und Prüfrichtlinien kontinuierlich weiter entwickeln, ist eine Änderung der Zertifikat-Nummer möglich oder eine Zertifikat-Gültigkeit wird (im Rahmen von vertretbaren Grenzen) überschritten.

SANITÄRARMATUREN

## Nippel-Rohrverbindungen-Quetschverschraubungen, mit DVGW

Preisgruppe 19.2

	Beschreibung	DN	Zoll	VE	Bestellnummer	Preis/Stück Euro	Info
	<b>8387</b> <b>Quetschverschraubung</b> <b>verchromt</b>	8	3/8	10/50/300	<b>83871008001</b>	2,85	3/8"x3/8"x 8mm 3/8"x3/8"x10mm 1/2"x1/2"x10mm 1/2"x1/2"x12mm <b>DVGW</b> 
	auf Nippel mit AG	10	3/8	10/50/300	<b>83871010001</b>	2,85	
		10	1/2	10/50/300	<b>83871510001</b>	6,45	
		15	1/2	10/50/300	<b>83871512001</b>	6,45	
	<b>8388</b> <b>Doppel-Quetsch-</b> <b>verschraubung</b> <b>verchromt</b> reduziert	10	1/2	10/50/300	<b>83881510001</b>	6,30	1/2"x12mm/3/8"x10mm <b>DVGW</b> 
	<b>8394</b> <b>Doppel-Quetsch-</b> <b>verschraubung</b> <b>verchromt</b>	8	3/8	10/50/300	<b>83941008001</b>	4,55	3/8"x 8mm 3/8"x10mm 1/2"x12mm <b>DVGW</b> 
		10	3/8	10/50/300	<b>83941010001</b>	4,55	
		12	1/2	10/50/200	<b>83941512001</b>	7,00	
	<b>8396</b> <b>Doppel-Quetsch-</b> <b>verschraubung</b> <b>verchromt</b> reduziert	10	3/8	25	<b>83961008001</b>	4,65	3/8"x10mmx8mm <b>DVGW</b> 
	<b>8397</b> <b>Quetschverschraubung</b> <b>verchromt</b> ohne Längenausgleich	8	3/8	25/100	<b>83971008001</b>	2,90	3/8"x 8mm 3/8"x10mm 3/8"x12mm 1/2"x 8mm 1/2"x10mm 1/2"x12mm <b>DVGW</b> 
		10	3/8	10/50/1350	<b>83971010001</b>	2,90	
		12	3/8	10/50	<b>83971012001</b>	2,90	
		8	1/2	10/50/800	<b>83971508001</b>	5,75	
		10	1/2	10/50/800	<b>83971510001</b>	4,00	
		12	1/2	10/50/800	<b>83971512001</b>	4,00	
	<b>8398</b> <b>Quetschverschraubung</b> <b>verchromt</b> mit Längenausgleich	10	3/8	10/50/1000	<b>83981050001</b>	2,90	3/8"x10mm <b>DVGW</b> 









## Nippel-Rohrverbindungen-Quetschverschraubungen, mit DVGW

Preisgruppe 19.2

	Beschreibung	DN	Zoll	VE	Bestellnummer	Preis/Stück Euro	Info
	<b>8392</b> <b>Winkel</b> <b>verchromt</b> mit 1 Quetschverschraubung	10	3/8	10/50	<b>83921010001</b>	6,65	3/8"x3/8"x10mm 1/2"x1/2"x10mm 1/2"x1/2"x12mm <b>DVGW</b> 
		10	1/2	10/50/150	<b>83921510001</b>	9,00	
		12	1/2	10/50/150	<b>83921512001</b>	9,00	
	<b>8393</b> <b>Winkel</b> <b>verchromt</b> mit 2 Quetschverschraubungen	8	3/8	10/50/250	<b>83930850001</b>	6,85	3/8"x 8mm 3/8"x10mm 1/2"x12mm <b>DVGW</b> 
		10	3/8	10/50/300	<b>83931050001</b>	6,85	
		12	1/2	10/50/200	<b>83931250001</b>	9,90	
	<b>8395</b> <b>Winkel</b> <b>verchromt</b> mit 1 Quetschverschraubung und 1 Überwurfmutter	10	3/8	10/50/300	<b>83951010001</b>	7,15	3/8"x10mm <b>DVGW</b> 
	<b>8372</b> <b>Wandscheibe</b> <b>verchromt</b> mit Quetschverschraubung und IG 1/2"	10	1/2	5/10/120	<b>83721510001</b>	11,60	1/2"x3/8"x10mm 1/2"x1/2"x12mm <b>DVGW</b> 
		12	1/2	5/10/120	<b>83721512001</b>	12,45	
	<b>8373</b> <b>T-Stück</b> verchromt <b>IG und AG</b> mit 1 Quetschverschraubung	10	1/2	10	<b>83731510001</b>	11,75	3/8"x10mm <b>DVGW</b> 
	<b>8381</b> <b>T-Stück</b> <b>verchromt</b> mit Quetschverschraubungen	8	3/8	15/210	<b>83811008001</b>	8,80	3/8"x 8mm 3/8"x10mm 1/2"x12mm <b>DVGW</b> 
		10	3/8	5/15/210	<b>83811010001</b>	8,80	
		12	1/2	5/15/90	<b>83811512001</b>	11,85	
	<b>8389</b> <b>T-Stück</b> <b>verchromt</b> mit Überwurfmutter und 2 Quetschverschraubungen	10	3/8	10	<b>83891050001</b>	11,10	3/8"x10mm <b>DVGW</b> 
	<b>8399</b> <b>T-Abzweigstück</b> 2 Quetschverschraubungen mit Längenausgleich nur zum 1x Gebrauch	10	3/8	1/10	<b>83991050001</b>	11,40	<b>DVGW</b> CU-Rohranschluss 10mm, für Eckventile 







## Nippel-Rohrverbindungen-Quetschverschraubungen

Preisgruppe 19.2

	Beschreibung	DN	Zoll	VE	Bestellnummer	Preis/Stück Euro	Info
	<b>1887</b>						
	<b>Quetschverschraubung verchromt</b>	8	3/8	10/50/300	<b>18871008001</b>	2,20	3/8"x3/8"x 8mm
		10	3/8	10/50/300	<b>18871010001</b>	2,20	3/8"x3/8"x10mm
	auf Nippel mit AG	10	1/2	10/50/300	<b>18871510001</b>	4,50	1/2"x1/2"x10mm
		15	1/2	10/50/300	<b>18871512001</b>	4,50	1/2"x1/2"x12mm
	<b>1888</b>						
<b>Doppel-Quetsch- verschraubung verchromt</b>	10	1/2	10/50/300	<b>18881510001</b>	4,40	1/2"x12mm/3/8"x10mm	
reduziert							
	<b>1894</b>						
	<b>Doppel-Quetsch- verschraubung verchromt</b>	8	3/8	10/50/300	<b>18941008001</b>	2,90	3/8"x 8mm
		10	3/8	10/50/300	<b>18941010001</b>	2,90	3/8"x10mm
	12	1/2	10/50/200	<b>18941512001</b>	5,00	1/2"x12mm	
	<b>1896</b>						
<b>Doppel-Quetsch- verschraubung verchromt</b>	10	3/8	25	<b>18961008001</b>	3,00	3/8"x10mmx8mm	
reduziert							
	<b>1897</b>						
	<b>Quetschverschraubung verchromt</b>	8	3/8	25/100	<b>18971008001</b>	1,50	3/8"x 8mm
		10	3/8	10/50/1350	<b>18971010001</b>	1,50	3/8"x10mm
	ohne Längenausgleich	12	3/8	10/50	<b>18971012001</b>	1,50	3/8"x12mm
		8	1/2	10/50/800	<b>18971508001</b>	3,95	1/2"x 8mm
		10	1/2	10/50/800	<b>18971510001</b>	2,45	1/2"x10mm
	12	1/2	10/50/800	<b>18971512001</b>	2,55	1/2"x12mm	
	<b>1898</b>						
<b>Quetschverschraubung verchromt</b>	10	3/8	10/50/1000	<b>18981050001</b>	1,50	3/8"x10m m	
mit Längenausgleich							
	<b>1899</b>						
<b>T-Abzweigstück</b>	10	3/8	1/10	<b>18991050001</b>	8,65	CU-Rohranschluss 10mm für Eckventile	
2 Quetschver- schraubungen mit Längenausgleich nur zum einmaligen Gebrauch							

## Nippel-Rohrverbindungen-Quetschverschraubungen

Preisgruppe 19.2

	Beschreibung	DN	Zoll	VE	Bestellnummer	Preis/Stück Euro	Info
	<b>1892</b>						
	<b>Winkel verchromt</b>	10	3/8	10/50	<b>18921010001</b>	4,70	3/8"x3/8"x10mm
	mit 1 Quetsch- verschraubung	10	1/2	10/50/150	<b>18921510001</b>	7,55	1/2"x1/2"x10mm
		12	1/2	10/50/150	<b>18921512001</b>	7,65	1/2"x1/2"x12mm
	<b>1893</b>						
	<b>Winkel verchromt</b>	8	3/8	10/50/250	<b>18930850001</b>	5,20	3/8"x 8mm
	mit 2 Quetsch- verschraubungen	10	3/8	10/50/300	<b>18931050001</b>	5,20	3/8"x10mm
		12	1/2	10/50/200	<b>18931250001</b>	9,00	1/2"x12mm
	<b>1895</b>						
<b>Winkel verchromt</b>	10	3/8	10/50/300	<b>18951010001</b>	5,55	3/8"x10mm	
mit 1 Quetschver- schraubung und 1 Überwurfmutter							
	<b>1872</b>						
	<b>Wandscheibe verchromt</b>	10	1/2	5/10/120	<b>18721510001</b>	10,20	1/2"x3/8"x10mm
mit Quetschver- schraubung und IG 1/2"	12	1/2	5/10/120	<b>18721512001</b>	11,45	1/2"x1/2"x12mm	
	<b>1873</b>						
	<b>T-Stück verchromt</b>	10	1/2	10	<b>18731510001</b>	10,60	3/8"x10mm
IG und AG mit 1 Quetschver- schraubung							
	<b>1881</b>						
	<b>T-Stück verchromt</b>	8	3/8	15/210	<b>18811008001</b>	6,80	3/8"x 8mm
	mit Quetsch- verschraubungen	10	3/8	5/15/210	<b>18811010001</b>	6,80	3/8"x10mm
		12	1/2	5/15/90	<b>18811512001</b>	10,20	1/2"x12mm
	<b>1889</b>						
<b>T-Stück verchromt</b>	10	3/8	10	<b>18891050001</b>	9,30	3/8"x10mm	
mit Überwurfmutter und 2 Quetschver- schraubungen							

# Sanitärarmaturen Rohrbelüfter



Schlösser Armaturen erfüllen für die Trinkwasserversorgung höchste Anforderungen der Installationshandwerker.

#### Bauformen D und E nach DIN 3266-1:

Bauform D, bestehend aus einem Rohrbelüfter ohne Tropfwasserbegrenzer und einer Abschlusskappe. Hierbei muss gewährleistet sein, dass austretendes Wasser keinen Schaden verursachen kann. Bauform E, bestehend aus einem Rohrbelüfter mit Tropfwasserbegrenzer und einer zusätzlichen Ablaufeinheit. Wahlweise kann zwischen einer Aufputz- bzw. einer Unterputzversion gewählt werden. Die Lieferung in der Unterputzversion erfolgt in Messingoberfläche und schwarzem Kunststoff, die Aufputzversion in verchromten Messing- und Kunststoffteilen.

#### Verwendete Werkstoffe

Wasserführende Messingteile:	Metalle nach PL UBA-BWGL
Wandeinbaukasten:	ABS
Dichtungen:	EPDM (mit KTW-Freigabe)
Käfige / Kugeln:	POM / PP (mit KTW-Freigabe)

#### Ausführungen

DN 15, einzeln und doppelt  
Unterputz, Messingfarben Kunststoffe schwarz  
Aufputz mit sauber polierter und verchromter Oberfläche

#### Technische Daten

Betriebstemperatur:	max. 80° C
Betriebsdruck:	max. 10 bar (PN 10)
Gewinde:	Die Gewinde werden stets nach ISO 228 Teil 1 (G-Gewinde) gefertigt.

#### Verpackung

Unsere Armaturen werden einzeln verpackt ausgeliefert. Die Verpackungseinheiten sind bei den Artikeln angegeben.



#### Zertifizierung

Ventile befinden sich regelmäßig in Wiederholungsprüfungen. Da sich Ausführungen (Modelle) und Prüfrichtlinien kontinuierlich weiter entwickeln, ist eine Änderung der Zertifikat-Nummer möglich oder eine Zertifikat-Gültigkeit wird (im Rahmen von vertretbaren Grenzen) überschritten.

ROHRBELÜFTER

## Rohrbelüfter aus Pressmessing

**Preisgruppe 20**

	Beschreibung	DN	Zoll	VE	Bestellnummer	Preis/Stück Euro	Info
	<b>8206</b> <b>Rohrbelüfter</b> <b>Bauform E nach</b> <b>DIN 3266</b> <b>1-fach</b> für Trinkwasser, PN 10	15 - 1/2 x 3/4		1	<b>0082061500001</b>	64,80	Temperaturbeständigkeit 80 °C
	<b>8208</b> <b>Rohrbelüfter</b> <b>Bauform E nach</b> <b>DIN 3266</b> <b>2-fach</b> für Trinkwasser, PN 10	15 - 1/2 x 1 x 1/2		1	<b>0082081500001</b>	98,15	Temperaturbeständigkeit 80 °C



## Rohrbelüfter

**Preisgruppe 20**

	Beschreibung	DN	Zoll	VE	Bestellnummer	Preis/Stück Euro	Info
	<b>8202</b> <b>Rohrbelüfter als</b> <b>Ersatzteil</b> für 8206 + 8208	15 - AG 3/4		1	<b>0082021500001</b>	32,75	





## Ablauftrichter

**Preisgruppe 20**

	Beschreibung	DN	Zoll	VE	Bestellnummer	Preis/Stück Euro	Info
	<b>8206</b> <b>Ablauftrichter einfach</b> <b>als Ersatzteil für 8206</b>	15 - AG 3/4		1	<b>0082061501001</b>	6,00	
	<b>8208</b> <b>Ablauftrichter doppelt</b> <b>als Ersatzteil für 8208</b>	15 - AG		1	<b>0082082000001</b>	8,45	

## Ersatzteile und Zubehör für Rohrbelüfter



Preisgruppe 20

	Beschreibung	DN	Zoll	VE	Bestellnummer	Preis/Stück Euro	Info
	<b>8206</b> Belüfterverschraubung für 8206 und 8208	15		1	<b>0082061502001</b>	6,75	
	<b>8206</b> Wandeinbaukasten ohne Abdeckung 1-fach als Ersatzteil für 8206	15		1	<b>0082061503001</b>	22,35	
	<b>8208</b> Wandeinbaukasten ohne Abdeckung 2-fach als Ersatzteil für 8206 matt verchromt	15		1	<b>0082081501001</b>	29,80	
	<b>8206</b> Abdeckung aus Chrom-Nickel-Stahl mattiert, mit Schrauben, als Ersatzteil 1-fach	15		1	<b>0082061504001</b>	33,00	
	<b>8208</b> Abdeckung aus Chrom-Nickel-Stahl mattiert, mit Schrauben, als Ersatzteil 2-fach	15		1	<b>0082081502001</b>	35,10	





## Rohrbelüfter aus Pressmessing, verchromt

Preisgruppe 20

	Beschreibung	DN	Zoll	VE	Bestellnummer	Preis/Stück Euro	Info
	<b>8201</b> Rohrbelüfter Bauform E nach DIN 3266, 1-fach verchromt PN 10	15 - 1/2 x 3/4			<b>0082011550001</b>	54,25	Temperaturbeständigkeit 80 °C
	<b>8203</b> Rohrbelüfter Bauform E nach DIN 3266, 2-fach verchromt PN 10	15 - 1/2 x 1 x 1/2			<b>0082031550001</b>	111,65	Temperaturbeständigkeit 80 °C
		15 - 1/2 x 3/4 x 1/2			<b>0082032050001</b>	111,65	
	<b>8203</b> Rohrbelüfter 2-fach verchromt	15 - 1/2 x 1 x 1/2			<b>0082031551001</b>	100,40	













## Rohrbelüfter aus Pressmessing, verchromt

Preisgruppe 20

	Beschreibung	DN	Zoll	VE	Bestellnummer	Preis/Stück Euro	Info
	<b>8202</b> Rohrbelüfter mit Bogen	15 - 1/2		1	<b>0082021550001</b>	45,65	
	<b>8211</b> Rohrbelüfter Bauform D nach DIN 3266 mit An- schlussbogen und Rosette poliert verchromt	15 - 1/2			<b>0082111550001</b>	43,25	
	<b>8211</b> Rohrbelüfter ohne Bogen	15 - 3/4		1	<b>0082111551001</b>	30,00	

## Ersatzteile und Zubehör für Rohrbelüfter, verchromt

Preisgruppe 20

	Beschreibung	DN	Zoll	VE	Bestellnummer	Preis/Stück Euro	Info
	<b>8200</b> Anschlussbogen	15		1	<b>0082001550001</b>	11,05	
	<b>8209/8210/8212</b> Auslaufbogen mit Außenge- winde und Rosette	15 - 65 mm 15 - 110 mm 15 - 150 mm 20 - 65 mm 20 - 110 mm 20 - 150 mm			<b>0082091550001</b> <b>0082101550001</b> <b>0082121550001</b> <b>0082092050001</b> <b>0082102050001</b> <b>0082122050001</b>	39,40 43,60 61,10 74,35 77,95 77,95	
	<b>8202</b> Rohrbelüfter ohne Ver- schraubung für Modell 8201 und 8203	15 - AG 3/4			<b>0082021551001</b>	45,65	
	<b>8201</b> Ablauftrichter mit Rosette einfach	15 x 3/4			<b>0082011551001</b>	12,20	
	<b>8203</b> Ablauftrichter mit Rosette doppelt	15 x 1 15 x 3/4			<b>0082032051001</b> <b>0082032052001</b>	14,65 12,85	
	<b>8181</b> Durchfluss- Rohrbelüfter mit Rückfluss- verhinderer Durchflussrich- tung von oben nach unten	20	IG 3/4 x AG 3/4		<b>0081812050001</b>	29,70	DIN-DVGW 
	<b>8181</b> speziell f. Bade- u. Brause- batterien	15	IG 1/2 x AG 1/2		<b>0081811550001</b>	27,35	DIN-DVGW 
	<b>8191</b> Durchfluss- Rohrbelüfter o. Rückfluss- verhinderer Durchflussrich- tung von oben nach unten nur für Armaturen mit integriertem RV	15 20	IG 1/2 x AG 1/2 IG 3/4 x AG 3/4		<b>0081911550001</b> <b>0081912050001</b>	28,45 17,60	DIN-DVGW  DIN-DVGW 

Auslaufventile  
Öko-tec  
Messing pur



**Funktionsweise**

Tritt in der Trinkwasserleitung Unterdruck auf, z. B. durch Rohrbruch an einer tiefer gelegenen Stelle, schließt der Rückschlagkegel des Ventils. Sollte diese Sicherung versagen, tritt der Rohrbelüfter in Aktion:

Der Belüfterkegel wird durch den Unterdruck von seinem Sitz gehoben und Luft strömt in die Rohrleitung ein. Da der Ansprechdruck laut DVGW-Richtlinien (W377) bei höchstens 12 cm WS liegt und das Ventil mindestens über dem höchsten Schmutzwasserspiegel des angeschlossenen Verbrauchers montiert sein muss, ist eine hundertprozentige Sicherheit gegen Rücksaugung gegeben.

**Entleerung der Leitung vor der Frostperiode**

Vor Beginn der Frostperiode ist die Zuleitung abzusperren und das Entleerungsventil zu öffnen. Das Belüftungssystem des Air-tec-Ventils öffnet sich selbständig und das in der Leitung befindliche Wasser läuft über das Entleerungsventil ab. Nach der Entleerung der Leitung das Entleerungsventil wieder verschließen!

Zur Inbetriebnahme nach der Frostperiode wird das Absperrventil wieder geöffnet. Die Wasserentnahme am Auslaufventil ist nun wieder ohne weitere Handgriffe möglich.



**Einbauhinweis**

Um die Funktion des Air-tec-Ventils zu gewährleisten, muss das Entleerungsventil der Zuleitung mindestens 30 cm tiefer liegen als das Air-tec-Ventil selber! Andernfalls öffnet das Belüftungssystem nicht und eine Entleerung der Zuleitung ist nicht möglich.

AUSLAUFVENTIL







## Auslaufventile ohne Schlauchverschraubung

Preisgruppe 15

	Beschreibung	DN	Zoll	VE	Bestellnummer	Preis/Stück Euro	Info
	<b>1729</b> <b>Auslaufventil matt verchromt</b> ohne Schlauchversch. mit Strahlregler mit Knebel-Oberteil	15	1/2	1/5/60	<b>17291520001</b>	9,50	Oberteil: 1822
		20	3/4	1/5/60	<b>17292020001</b>	15,95	
	<b>1729</b> <b>Auslaufventil poliert verchromt</b> ohne Schlauchversch. mit Strahlregler mit Knebel-Oberteil	15	1/2	1/5/60	<b>17291550001</b>	11,65	Oberteil: 1822
		20	3/4	1/5/60	<b>17292050001</b>	17,25	







## Auslaufventile mit Schlauchverschraubung

Preisgruppe 15

	Beschreibung	DN	Zoll	Tülle mm	Überwurf- mutter	VE	Bestellnummer	Info	
	<b>1728</b> <b>Auslaufventil schweres Modell matt verchromt</b> ähnlich DIN 3509 mit <b>Metallschlauchversch.</b> Knebel-Oberteil	15	1/2	15	G 3/4	4/48	<b>17281520001</b>	10,40	
		20	3/4	20	G 1	1/10	<b>17282020001</b>	16,80	
	<b>1728</b> <b>Auslaufventil schweres Modell poliert verchromt</b> ähnlich DIN 3509 mit <b>Metallschlauchversch.</b> Knebel-Oberteil	15	1/2	15	G 3/4	4/48	<b>17281550001</b>	12,45	
		20	3/4	20	G 1	1/10	<b>17282050001</b>	18,55	
	<b>1730</b> <b>Auslaufventil MS-blank</b> ähnlich DIN 3509 mit Schlauchverschraubung Knebel-Oberteil	15	1/2	15	G 3/4	1/60	<b>17301500001</b>	8,75	
		20	3/4	20	G 1	1/40	<b>17302000001</b>	12,20	Schlauchver- schraubung DN 15 - 20: 1848 Oberteil: 1822
	<b>1730</b> <b>Auslaufventil matt verchromt</b> ähnlich DIN 3509 mit Schlauchverschraubung Knebel-Oberteil	15	1/2	15	G 3/4	1/60	<b>17301520001</b>	9,30	
		20	3/4	20	G1	1/40	<b>17302020001</b>	13,05	Schlauchver- schraubung DN 15 - 25: 1848 Oberteil: 1822
		25	1	25	G 11/4	1/5	<b>17302520001</b>	34,90	
	<b>1730</b> <b>Auslaufventil MS-poliert</b> ähnlich DIN 3509 mit Schlauchverschraubung Knebel-Oberteil	15	1/2	15	G 3/4	1/60	<b>17301540001</b>	10,60	
		20	3/4	20	G1	1/40	<b>17302040001</b>	14,05	Schlauchver- schraubung DN 15 - 20: 1848 Oberteil: 1822
	<b>1730</b> <b>Auslaufventil poliert verchromt</b> ähnlich DIN 3509 mit Schlauchverschraubung Knebel-Oberteil	15	1/2	15	G 3/4	1/60	<b>17301550001</b>	10,80	
		20	3/4	20	G 1	1/40	<b>17302050001</b>	15,15	Schlauchver- schraubung DN 15 - 25: 1848 Oberteil: 1822
		25	1	25	G 11/4	1/5	<b>17302550001</b>	40,95	















## Auslaufventile mit Schlauchverschraubung

Preisgruppe 15

	Beschreibung	DN	Zoll	Tülle mm	Überwurf- mutter	VE	Bestellnummer	Preis/Stück Euro	Info
	<b>1731</b> <b>Auslaufventil</b> <b>poliert verchromt</b> ähnlich DIN 3509 mit Schlauchverschraubung Flachknebel-Oberteil	15 20	1/2 3/4	15 20	G 3/4 G 1	20 10	<b>17311550001</b> <b>17312050001</b>	13,80 23,45	Schlauchver- schraubung DN 15 - 20: 1841 Oberteil: 1828
	<b>1732</b> <b>Auslaufventil</b> <b>poliert verchromt</b> ähnlich DIN 3509 mit Schlauchverschraubung 3/4x3/4 Flachknebel-Oberteil	15 20	1/2 3/4	20 20	G 3/4 G 3/4	20 10	<b>17321550001</b> <b>17322050001</b>	14,50 25,05	Schlauchver- schraubung <b>aus Messing</b> DN 15 - 20: 1843 Oberteil: 1828
	<b>1733</b> <b>Auslaufventil</b> <b>matt verchromt</b> ähnlich DIN 3509 mit Schlauchverschraubung Steckschlüssel-Oberteil	15 20 25	1/2 3/4 1	15 20 25	G 3/4 G 1 G 11/4	1/60 1/40 1/5	<b>17331520001</b> <b>17332020001</b> <b>17332520001</b>	9,95 13,35 36,40	Schlauchver- schraubung DN 15 - 25: 1848 Oberteil: 1806 Steckschlüssel: 1882
	<b>1733</b> <b>Auslaufventil</b> <b>poliert verchromt</b> ähnlich DIN 3509 mit Schlauchverschraubung Steckschlüssel-Oberteil	15 20 25	1/2 3/4 1	15 20 25	G 3/4 G 1 G 11/4	1/60 5/40 1/5	<b>17331550001</b> <b>17332050001</b> <b>17332550001</b>	12,35 14,95 40,95	Schlauchver- schraubung DN 15 - 25: 1848 Oberteil: 1806 Steckschlüssel: 1882
	<b>1733</b> <b>Auslaufventil</b> <b>poliert verchromt</b> ähnlich DIN 3509 mit Schlauchverschraubung 3/4x3/4 Steckschlüssel-Oberteil mit Steckschlüssel	15 20	1/2 3/4	20 20	G 3/4 G 3/4	5/60 5/40	<b>17331550003</b> <b>17332050003</b>	15,05 24,40	Schlauchver- schraubung <b>aus Messing</b> DN 15 - 20: 1843 Oberteil: 1806 Steckschlüssel: 1882
	<b>1733</b> <b>Auslaufventil</b> <b>poliert verchromt</b> ähnlich DIN 3509 mit Schlauchverschraubung Steckschlüssel-Oberteil mit Steckschlüssel	15 20	1/2 3/4	15 15	G 3/4 G 3/4	5/60 5/40	<b>17331550004</b> <b>17332050004</b>	14,05 22,90	Schlauchver- schraubung <b>aus Kunststoff</b> DN 15 - 20: 1848 Oberteil: 1806 Steckschlüssel: 1882
	<b>1741</b> <b>Auslaufventil</b> mit Perlator poliert verchromt Sanitäröberteil mit Dreikanthaubengriff	15	1/2		M 22x1	1/48	<b>17411550001</b>	19,15	Perlator: 1895 Oberteil: 1826



## Auslaufventile mit Belüfter

Preisgruppe 15+16

	Beschreibung	DN	Zoll	Tülle mm	Überwurfmutter	VE	Bestellnummer	Preis/Stück Euro	Info
	<b>1749</b> <b>Auslaufventil Standard matt verchromt</b> mit Belüfter, Rückflussverhinderer, Knebel-Oberteil <b>Fettkammeroberteil</b>	15	1/2	15	G 3/4	1/60	<b>17491520001</b>	14,05	<b>DIN-DVGW</b> , Schallschutz Schlauchverschraubung DN 15: 1848 Belüfter: 1880 Oberteil: 1825 
	<b>1749</b> <b>Auslaufventil Standard poliert verchromt</b> mit Belüfter, Rückflussverhinderer, Knebel-Oberteil <b>Fettkammeroberteil</b>	15	1/2	15	G 3/4	1/60	<b>17491550001</b>	16,35	<b>DIN-DVGW</b> , Schallschutz Schlauchverschraubung DN 15: 1848 Belüfter: 1880 Oberteil: 1825 
	<b>1750</b> <b>Auslaufventil schweres Modell matt verchromt</b> mit Belüfter, Rückflussverhinderer, Knebel-Oberteil <b>Fettkammeroberteil</b>	15 20	1/2 3/4	15 20	G 3/4 G 1	1/48 1/28	<b>17501520001</b> <b>17502020001</b>	15,65 34,40	<b>DIN-DVGW</b> , Schallschutz Schlauchverschraubung: DN 15 - 20: 1848 Belüfter: DN 15: 1880 DN 20: 1890 Oberteil: 1825 
	<b>1750</b> <b>Auslaufventil schweres Modell poliert verchromt</b> mit Belüfter, Rückflussverhinderer, Knebel-Oberteil <b>Fettkammeroberteil</b>	15 20	1/2 3/4	15 20	G 3/4 G 1	1/60 1/48	<b>17501550001</b> <b>17502050001</b>	18,65 39,35	<b>DIN-DVGW</b> , Schallschutz Schlauchverschraubung: DN 15 - 20: 1848 Belüfter: DN 15: 1880 DN 20: 1890 Oberteil: 1825 
	<b>1751</b> <b>Auslaufventil matt verchromt</b> mit Belüfter ohne Rückflussverhinderer Knebel-Oberteil <b>Fettkammeroberteil</b>	15	1/2	15	G 3/4	1/60	<b>17511520001</b>	16,80	Schallschutz Schlauchverschraubung DN 15: 1848 Belüfter: 1880 Oberteil: 1822
	<b>1751</b> <b>Auslaufventil poliert verchromt</b> mit Belüfter ohne Rückflussverhinderer Knebel-Oberteil <b>Fettkammeroberteil</b>	15	1/2	15	G 3/4	1/60	<b>17511550001</b>	18,55	Schallschutz Schlauchverschraubung DN 15: 1848 Belüfter: 1880 Oberteil: 1822
	<b>1754</b> <b>Auslaufventil matt verchromt</b> mit Belüfter, Rückflussverhinderer Steckschlüssel-Oberteil	15 20	1/2 3/4	15 20	G 3/4 G 1	1/60 1/28	<b>17541520001</b> <b>17542020001</b>	17,95 32,60	<b>DIN-DVGW</b> , Schallschutz Schlauchverschraubung: DN 15 - 20: 1848 Belüfter: DN 15: 1880 DN 20: 1890 Oberteil: 1807 
	<b>1754</b> <b>Auslaufventil poliert verchromt</b> mit Belüfter, Rückflussverhinderer Steckschlüssel-Oberteil	15 20	1/2 3/4	15 20	G 3/4 G 1	1/60 1/28	<b>17541550001</b> <b>17542050001</b>	19,75 46,60	<b>DIN-DVGW</b> , Schallschutz Schlauchverschraubung: DN 15 - 20: 1848 Belüfter: DN 15: 1880 DN 20: 1890 Oberteil: 1807 

## Auslaufventile mit Belüfter

Preisgruppe 16

	Beschreibung	DN	Zoll	Tülle mm	Überwurfmutter	VE	Bestellnummer	Preis/Stück Euro	Info
	<b>1753</b> <b>Air-tec</b> <b>Auslaufventil matt verchromt</b> mit Belüfter, Rückflussverhinderer, Schlauchversch. <b>ermöglicht automatische Entleerung</b>	15	1/2	15	G3/4	1/60	<b>17531520001</b>	43,30	<b>DIN-DVGW</b> Schallschutz Schlauchverschraubung DN 15: 1848 Belüfter: 1880 Oberteil: 1825
	<b>1753</b> <b>Air-tec</b> <b>Auslaufventil poliert verchromt</b> mit Belüfter, Rückflussverhinderer, Schlauchversch. <b>ermöglicht automatische Entleerung</b>	15	1/2	15	G3/4	1/60	<b>17531550001</b>	45,90	<b>DIN-DVGW</b> Schallschutz Schlauchverschraubung DN 15: 1848 Belüfter: 1880 Oberteil: 1825
	<b>1760</b> <b>Auslaufventil poliert verchromt</b> mit Rohrbelüfter mit Rückflussverhinderer, Schlauchverschraubung Sanitäröberteil mit Dreikanthaubengriff	15	1/2			1/48	<b>17601550001</b>	23,75	<b>DIN-DVGW</b> Schallschutz Farbpunkt: blau
		15	1/2			1/48	<b>17601551001</b>	23,75	<b>DIN-DVGW</b> Schallschutz Farbpunkt: rot
									Schlauchversch.: 1848 Belüfter: 1880 Oberteil: 1826

## Auslaufventile











Preisgruppe 17.3

	Beschreibung	DN	Zoll	Tülle mm	Überwurfmutter	VE	Bestellnummer	Preis/Stück Euro	Info
	<b>7141</b> <b>Auslaufventil mit Perlator</b> <b>poliert verchromt</b> Sanitäröberteil	15	1/2			1/60	<b>71411550001</b>	23,85	Oberteil : 1826 Perlator : 1895
	<b>7160</b> <b>Auslaufventil poliert verchromt</b> mit Belüfter, Rückflussverhinderer und Schlauchverschraubung Sanitäröberteil	15	1/2			1/60	<b>71601550001</b>	28,75	<b>DIN-DVGW</b> Schallschutz Schlauchversch.: 1848 Belüfter: 1880 Oberteil: 1825



## Zubehör

## Preisgruppe 13

	Beschreibung	DN	Zoll	VE	Bestellnummer	Preis/Stück Euro	Info
	<b>1802</b> Knebel-Oberteil MS-blank	10	3/8	10	<b>18021000001</b>	5,30	für Ventilbaureihen 1833, 1834
	<b>1806</b> Steckschlüssel-Oberteil matt verchromt blank	15 20 25	1/2 3/4 1	10 10 5	<b>18061520001</b> <b>18062020001</b> <b>18062520001</b>	6,10 8,90 15,80	für Ventilbaureihe 1733
	<b>1806</b> Steckschlüssel-Oberteil poliert verchromt	15 20 25	1/2 3/4 1	10 10 5	<b>18061550001</b> <b>18062050001</b> <b>18062550001</b>	7,50 10,35 17,50	für Ventilbaureihe 1733
	<b>1807</b> Steckschlüssel-Oberteil poliert verchromt mit Rückschlagkegel	15 20	1/2 3/4	10 10	<b>18071550001</b> <b>18072050001</b>	8,45 21,30	für Ventilbaureihe 1754
	<b>1822</b> Knebel-Oberteil matt verchromt	15 20 25	1/2 3/4 1	10 10 5	<b>18221520001</b> <b>18222020001</b> <b>18222520001</b>	5,30 7,15 13,45	für Ventilbaureihen 1730, 1751 mit O-Ring
	<b>1822</b> Knebel-Oberteil poliert verchromt	15 20 25	1/2 3/4 1	10 10 5	<b>18221550001</b> <b>18222050001</b> <b>18222550001</b>	6,60 7,50 17,25	für Ventilbaureihen 1730, 1751 mit O-Ring
	<b>1825</b> Knebel-Oberteil matt verchromt mit Rückschlagkegel	15 20	1/2 3/4	10 10	<b>18251520001</b> <b>18252020001</b>	5,85 9,80	für Ventilbaureihe 1750
	<b>1825</b> Knebel-Oberteil poliert verchromt mit Rückschlagkegel	15 20	1/2 3/4	10 10	<b>18251550001</b> <b>18252050001</b>	7,15 10,35	für Ventilbaureihe 1750
	<b>1826</b> Sanitär-Oberteil poliert verchromt mit Rückschlagkegel mit Dreikanthaubengriff	15 15 10 10	1/2 1/2 3/8 3/8	1 1 1 1	<b>18261552001</b> <b>18261551001</b> <b>18261052001</b> <b>18261051001</b>	8,50 9,90 8,55 8,55	Farbpunkt: blau Farbpunkt: rot Farbpunkt: blau Farbpunkt: rot für Ventilbaureihen 1735, 1760, 1765
	<b>1827</b> Sanitär-Oberteil poliert verchromt mit Dreikanthaubengriff	15 15	1/2 1/2	1 1	<b>18271552001</b> <b>18271551001</b>	7,95 7,95	Farbpunkt: blau Farbpunkt: rot für Ventilbaureihe 1741
	<b>1828</b> Flachknebel-Oberteil poliert verchromt	15 20	1/2 3/4	1 1	<b>18281550001</b> <b>18282050001</b>	6,70 8,45	für Ventilbaureihen 1731, 1732

Zubehör

Preisgruppe 13

	Beschreibung	DN	Zoll	VE	Bestellnummer	Preis/Stück Euro	Info
	<b>1833</b> <b>Entleerungsventil</b> <b>Messing</b> gerader Auslauf	15	1/2	10	<b>18331500001</b>	9,50	Oberteil: 1802
	<b>1834</b> <b>Entleerungsventil</b> <b>Messing</b> gebogener Auslauf	15	1/2	10	<b>18341500001</b>	9,50	Oberteil: 1802
	<b>1841</b> <b>Schlauchverschraubung</b> <b>verchromt</b> zweiteilig	15 20 25	1/2 3/4 1	50 50 1	<b>18411550001</b> <b>18412050001</b> <b>18412550001</b>	2,30 3,70 10,80	DN 15 - 20 aus Messing
	<b>1848</b> <b>Schlauchverschraubung</b> <b>grau</b> <b>Messingfarben</b> zweiteilig	15 20 15 20	1/2 1/2 1/2 1/2	50 50 50 50	<b>18481500001</b> <b>18482000001</b> <b>18481575001</b> <b>18482075001</b>	1,05 1,05 1,05 1,05	DN 15 - 20 aus Polyamid
	<b>1882</b> <b>Steckschlüssel 6mm</b> <b>vernickelt</b>	15	1/2	10	<b>18821530001</b>	1,95	für Ventilbaureihen 1733, 1754
	<b>1880</b> <b>Rohrbelüfter komplett</b> <b>poliert verchromt</b> mit Dichtung und Kegel Material: Messing	15	1/2	1	<b>18801550001</b>	5,80	 <b>Belüfter: DIN-DVGW</b> für Ventilbaureihen <b>1749/51/54/60/63/65</b> 1/2" <b>7160/7165</b> AG 3/4" x AG M27x1
	<b>1890</b> <b>Belüfter komplett</b> poliert verchromt mit Dichtung und Kegel 1/2" ist DVGW registriert	15 20	1/2 3/4	1 1	<b>18901550001</b> <b>18902050001</b>	6,00 8,20	für Ventilbaureihen <b>1750/51/54/60/65</b> 1/2" AG 3/4" x AG M28x1 für Ventilbaureihen <b>1750, 1754</b> 3/4" AG 1" x AG M38x1
	<b>1890</b> <b>Kegel</b> zu Rohrbelüfter	15	1/2	1	<b>18901500204</b>	1,25	für Ventilbaureihen 1890 1/2"+3/4" 1891
	<b>1864</b> <b>Anschlussdichtung</b> zu Rohrbelüfter 1890	15	1/2	1	<b>18641500202</b>	1,05	für Ventilbaureihen 1890 1/2"+3/4" 1891
	<b>1895</b> <b>Perlator</b> <b>verchromt</b>	15	M22x1	1	<b>18951550001</b>	3,55	für Ventilbaureihe 1740
	<b>1896</b> <b>Rosette</b> <b>poliert verchromt</b> für Auslaufventile	15 20 25	1/2 3/4 1	1 1 1	<b>18961550001</b> <b>18962050001</b> <b>18962550001</b>	2,30 1,55 2,30	für Ventilbaureihen 1730,1731,1732,1733, 1741,1750,1751,1752, 1754,1760



Kugelhähne



KUGELHÄHNE

## Kugel-Auslaufhahn

Preisgruppe 60

	Beschreibung	DN	Zoll	Tülle mm	Überwurf- mutter	VE	Bestellnummer	Preis/Stück Euro	Info
	<b>6730</b>								
	<b>Kugel-Auslaufhahn matt verchromt</b>	15	1/2	15	G 3/4	5/75	<b>67301520001</b>	7,45	
	leichte Ausführung Schlauchverschraubung Hebelgriff: rot	20	3/4	20	G 1	5/60	<b>67302020001</b>	10,80	
		25	1	25	G 1 1/4	4/60	<b>67302520001</b>	22,70	
	<b>6740</b>								
	<b>Kugel-Auslaufhahn matt verchromt</b>	15	1/2	15	G 3/4	6/60	<b>67401520001</b>	9,45	
	schwere Ausführung Schlauchverschraubung Hebelgriff: blau	20	3/4	20	G 1	6/48	<b>67402020001</b>	12,55	
	<b>6750</b>								
	<b>Kugel-Auslaufhahn mit Belüfter matt verchromt</b>	15	1/2	15	G 3/4	1	<b>67501520001</b>	15,45	Belüfter: DIN-DVGW
	schwere Ausführung Schlauchverschraubung Hebelgriff: blau								



### 6730 Kugel-Auslaufhahn (matt verchromt)

#### Technische Daten

Betriebstemperatur: max. 120°C  
Betriebsdruck: PN10

#### Werkstoffe

Gehäuse: Pressmessing verchromt  
Kugel: Pressmessing verchromt  
Griff: verzinkter Stahl oder Aluminium



#### Verpackung

Abgabe nur in Verpackungseinheiten

# JS-Systemtrenner Sys-tec



Trinkwasser muss gegen die Verschmutzung durch Nicht-Trinkwasser abgesichert werden, besonders wenn nachgeschaltete Anlagen und Apparate angeschlossen sind. Dies gilt im besonderen im häuslichen Bereich. Mit der Entwicklung des Auslaufventils mit Systemtrenner ist es Schlösser Armaturen gelungen, ein technisch hochwertiges Produkt in einem attraktiven Design zu einem exzellenten Preis-/Leistungsverhältnis zu entwickeln. Eine Verwendung bis zur eingeschlossenen Flüssigkeitskategorie 4 nach DIN 1717 ist hiermit möglich.

**Nutzungshinweise:** Jährliches Wartungsintervall des Systemtrenners

### Technische Daten

<b>Medien:</b>	Trinkwasser	
<b>Temperatur:</b>	max. 65°C	
<b>Betriebsdruck:</b>	max. 10 bar (PN 10)	
<b>Werkstoffe:</b>	Ventil:	Metalle nach PL UBA-BWGL
	Dichtungen:	EPDM
	Kartusche:	POM
	Ablauf:	Kunststoff

### Verpackung

Unsere Armaturen werden einzeln verpackt ausgeliefert. Die Verpackungseinheiten sind bei den Artikeln angegeben.









### Zertifizierung

Ventile befinden sich regelmäßig in Wiederholungsprüfungen. Da sich Ausführungen (Modelle) und Prüfrichtlinien kontinuierlich weiter entwickeln, ist eine Änderung der Zertifikat-Nummer möglich oder eine Zertifikat-Gültigkeit wird (im Rahmen von vertretbaren Grenzen) überschritten.

SYSTEMTRENNER

## Auslaufventil mit Systemtrenner, Systemtrenner

Preisgruppe 25

Beschreibung	DN	Zoll	VE	Bestellnummer	Preis/Stück Euro	Info
 <p><b>8260</b> <b>Auslaufventil mit Systemtrenner</b> Dreikanthaubengriff <b>Oberfläche:</b> matt-verchromt</p>	15	1/2	1/6	<b>82601550001</b>	219,70	Ersatzoberteil 1827 Ersatzstopfen 1836  <b>einfache Wartung durch Tausch der Kartusche</b>
 <p><b>8251</b> <b>Systemtrenner</b> <b>Oberfläche:</b> matt-verchromt</p>	15	1/2	1/6	<b>82511550001</b>	202,25	Ersatzstopfen 1836  <b>einfache Wartung durch Tausch der Kartusche</b>
 <p><b>8250</b> <b>Kartusche für Systemtrenner</b></p>	15	1/2	1	<b>82501500001</b>	87,45	universell passend zu allen aufgeführten Systemtrennern
 <p><b>8251</b> <b>Auslauf für Systemtrenner</b> mit Lippendichtung, O-Ring und Rückflussverhinderer <b>Oberfläche:</b> matt-verchromt</p>	15	1/2	1	<b>82511510001</b>	29,90	universell passend zu allen aufgeführten Systemtrennern
 <p><b>8250</b> <b>Ablauftrichter für Systemtrenner</b></p>	15	1/2	1	<b>82500000001</b>	20,00	universell passend zu allen aufgeführten Systemtrennern
 <p><b>8260</b> <b>Thekenaufsteller</b></p>			1	<b>82601550TH1</b>	nach Absprache	

# JS-Systemtrenner Sys-tec



Trinkwasser muss gegen die Verschmutzung durch Nicht-Trinkwasser abgesichert werden, besonders wenn nachgeschaltete Anlagen und Apparate angeschlossen sind. Dies gilt im besonderen im häuslichen Bereich. Mit dem Systemtrenner ist es Schlösser Armaturen gelungen, ein technisch hochwertiges Produkt in einem attraktiven Design zu einem exzellenten Preis/Leistungsverhältnis für den Nachrüstmarkt zu entwickeln. Eine Verwendung bis zur eingeschlossenen Flüssigkeitskategorie 4 nach DIN 1717 ist hiermit möglich.

**Nutzungshinweise:** Jährliches Wartungsintervall des Systemtrenners

### Technische Daten

<b>Medien:</b>	Trinkwasser	
<b>Temperatur:</b>	max. 65°C	
<b>Betriebsdruck:</b>	max. 10 bar (PN 10)	
<b>Werkstoffe:</b>	Ventil:	Metalle nach PL UBA-BWGL
	Dichtungen:	EPDM
	Kartusche:	POM
	Ablauf:	Kunststoff

<b>Abmaße</b>	DN	D1	D2
	15	G3/4"	G3/4"
	20	G1"	G1"

### Verpackung

Unsere Armaturen werden einzeln verpackt ausgeliefert. Die Verpackungseinheiten sind bei den Artikeln angegeben.

### Zertifizierung

Die Ventile befinden sich regelmäßig in Wiederholungsprüfungen. Da sich Ausführungen (Modelle) und Prüfrichtlinien kontinuierlich weiter entwickeln, ist eine Änderung der Zertifikat-Nummer möglich oder eine Zertifikat-Gültigkeit wird (im Rahmen von vertretbaren Grenzen) überschritten.

SYSTEMTRENNER



## Strang-Systemtrenner BA4

Preisgruppe 25



Beschreibung

**8270**  
**Strang-Systemtrenner**

DN

AG

VE

Bestellnummer

Preis/Stück  
Euro

Info

15  
20

3/4"  
1"

1  
1

**0082701500001**  
**0082702000001**

174,80  
193,60

**einfache Wartung  
durch Tausch der  
Kartusche**



**8250**  
**Kartusche für  
Systemtrenner**  
inkl. Trichter, Ausbauwerkzeug

15

1/2"

1

**0082501500001**

87,45

universell passend  
zu allen aufgeführten  
Systemtrennern



# Sanitärarmaturen Frost-tec

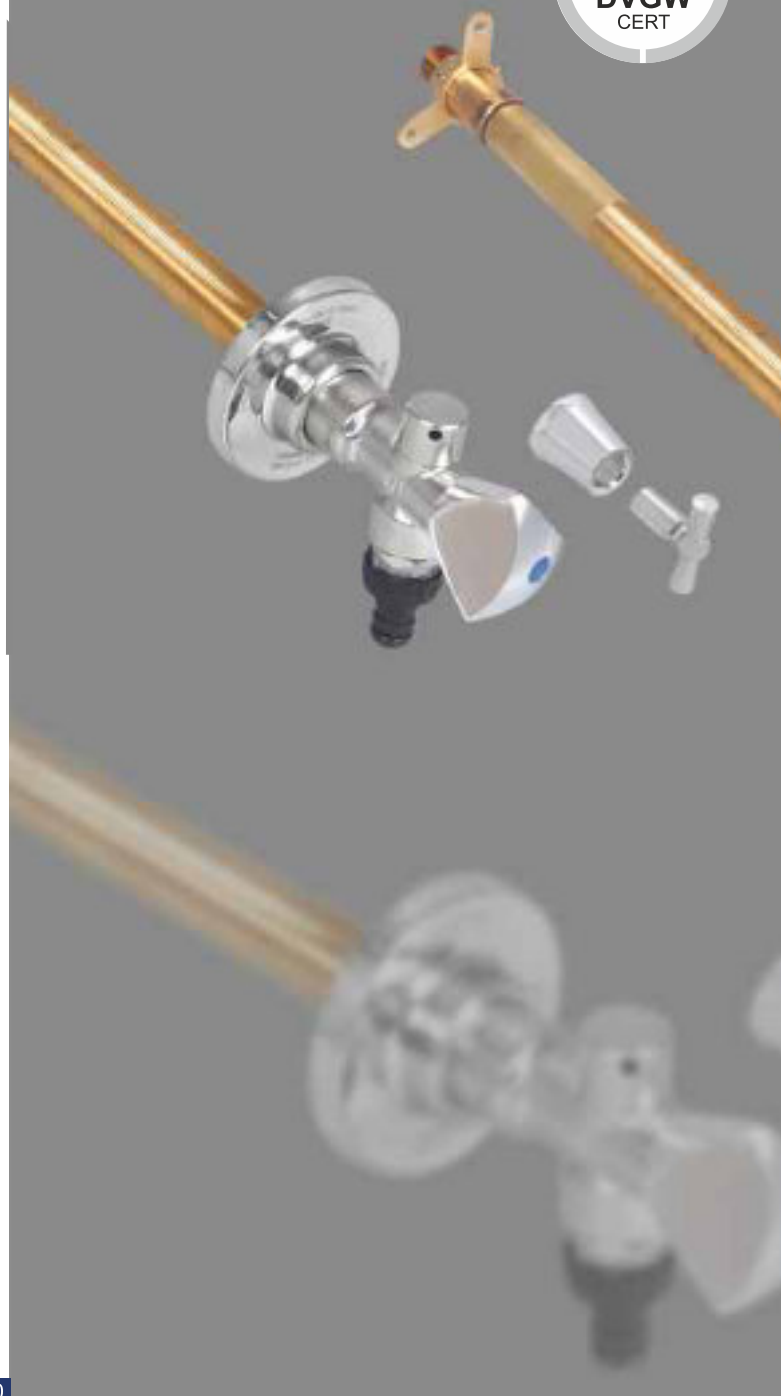

## Frost-tec Außenarmatur mit Sanitärgriff oder abschließbar

**Frost-tec**  
mit Sanitärgriff und Steckschlüssel chrom,  
mit Rückflussverhinderer und Rohrbelüfter

ablängbar (Rohbauausführung)  
von 150 - 420 mm - Artikel 2815  
von 150 - 540 mm - Artikel 2816

### Unsere Vorteile

- zum Lieferumfang gehören der Sanitärgriff wie auch die Steckschlüsselvariante
- Anforderungen der aktuellen Trinkwasserverordnung (DIN EN 1717) werden komplett erfüllt
- Armatur ist DVGW geprüft

### Ihr Nutzen

- einfache nachträgliche Verlängerung (Stichwort: Dämmung) ist möglich
- vor Ort kann entschieden werden, ob die Armatur per Sanitärgriff oder Steckschlüssel bedient werden soll
- problemlose Wasserentnahme auch im Winter
- höchste Qualität auf einem fairen Preisniveau

### Zertifizierung

Ventile befinden sich regelmäßig in Wiederholungsprüfungen. Da sich Ausführungen (Modelle) und Prüfrichtlinien kontinuierlich weiter entwickeln, ist eine Änderung der Zertifikat-Nummer möglich oder eine Zertifikat-Gültigkeit wird (im Rahmen von vertretbaren Grenzen) überschritten.

FROST-TEC

## Frost-tec Außenarmatur, abschließbar

Preisgruppe 18



Beschreibung

**Frost-tec  
abschließbar  
Griff: chrom**  
mit Rückflussverhinderer  
und Rohrbelüfter

**2800**  
Längenverstellbar  
von 240 - 410 mm

**2801**  
Längenverstellbar  
von 160 - 250 mm

DN Zoll VE

15 1/2 1

15 1/2 1

Bestellnummer

**28001550001**

**28011550001**

Preis/Stück  
Euro

129,75

124,20

Info

DVGW



Rohrbelüfter  
Art.:18801550001  
abschließbares  
Oberteil, chrom  
Art.:19230000201

100 verschiedene Schließungen lieferbar !

Preisgruppe 18



Beschreibung

**Frost-tec  
abschließbar  
Griff: grün-schwarz**  
mit Rückflussverhinderer  
und Rohrbelüfter

**2800**  
Längenverstellbar  
von 240 - 410 mm

**2801**  
Längenverstellbar  
von 160 - 250 mm

DN Zoll VE

15 1/2 1

15 1/2 1

Bestellnummer

**28001550002**

**28011550002**

Preis/Stück  
Euro

116,40

110,90

Info

DVGW





Rohrbelüfter  
Art.:18801550001  
abschließbares  
Oberteil, grün/schwarz  
Art.19220000201

100 verschiedene Schließungen lieferbar !









## Frost-tec Außenarmatur mit Sanitärgriff

Preisgruppe 18

Beschreibung	DN	Zoll	VE	Bestellnummer	Preis/Stück Euro	Info
						DVGW 
 <p><b>Frost-tec mit Sanitärgriff u. Steckschlüssel chrom</b> mit Rückflussverhinderer und Rohrbelüfter</p>						
<b>Längenverstellbar von 240 - 410 mm</b>	15	1/2	1	<b>28101550001</b>	106,00	Rohrbelüfter Art.:18801550001
<b>Längenverstellbar von 160 - 250 mm</b>	15	1/2	1	<b>28111550001</b>	100,70	Kronengriff Art.:18260052201

## Zubehör für Frost-tec

Preisgruppe 18

Beschreibung	DN	Zoll	VE	Bestellnummer	Preis/Stück Euro	Info
 <p><b>1922 Haubengriff mit Schlüsselpaar</b> Griff: grün-schwarz</p>	15	1/2	1	<b>19220000001</b>	26,95	<b>100 verschiedene Schließungen lieferbar!</b>  <b>Bitte unbedingt Ersatzschlüsselnummer bei Bestellung angeben. Diese steht auf dem Schlüssel.</b>
 <p><b>1923 Haubengriff mit Schlüsselpaar</b> Griff: chrom</p>	15	1/2	1	<b>19230000001</b>	35,10	
 <p><b>1936 Ersatzschlüssel</b></p>			1	<b>19360000201</b>	9,60	
 <p><b>1937 Montagesiegel</b></p>			1	<b>19370000201</b>	4,50	
 <p><b>2810 Abdeckkappe zu Frost-tec</b> chrom</p>			1	<b>28101550234</b>	6,70	
 <p><b>2899 Rosette</b> Oberfläche: poliert verchromt</p>			1	<b>28991550001</b>	2,90	
 <p><b>1882 Steckschlüssel 6mm</b> vernickelt</p>	15	1/2	10	<b>18821530001</b>	1,95	
 <p><b>2882 Steckschlüssel mit Innenverzahnung</b></p>	15	1/2	10	<b>28821530001</b>	5,05	

## Zubehör für Frost-tec





Preisgruppe 18

	Beschreibung	DN	Zoll	VE	Bestellnummer	Preis/Stück Euro	Info
	<b>2800</b> Auslaufeinheit			1	<b>28001500220</b>	33,25	universell JS-passend
	<b>2800</b> Belüfterdeckel „oben“			1	<b>28001550236</b>	9,60	universell JS-passend
	<b>2810</b> Kronengriff 4-Kant			1	<b>28101550235</b>	6,90	inkl.: Unterlegscheibe und Schraube
	<b>1826</b> Kronengriff (Sanitärver.)			1	<b>18260052001</b>	6,50	
	<b>1890</b> Rohrbelüfter "unten" komplett M28x1				<b>18901550001</b>	6,00	universell JS-passend <b>DIN-DVGW</b>
	<b>1880</b> Rohrbelüfter "unten" M27x1 komplett, innen Kunststoff				<b>18801550001</b>	5,80	universell JS-passend <b>DIN-DVGW</b>





## Ersatzteil-Sets

Preisgruppe 18

	Beschreibung	DN	Zoll	VE	Bestellnummer	Preis/Stück Euro	Info
	<b>Spindel 6-Kant,</b> <b>600 mm lang</b>						
	Auslieferung 2000-2003	18x2			<b>28000000002</b>	57,60	Wasser-Safe-Griff, verchromt, Trapezgewinde
	Auslieferung 2000-2003	18x2			<b>28100000002</b>	57,60	Kronengriff Trapezgewinde
	Auslieferung 2003-2009	15x2			<b>28000000001</b>	57,60	Wasser-Safe-Griff, verchromt, Trapezgewinde
	<b>Spindel 6-Kant,</b> <b>850 mm lang</b>						
	Auslieferung 2003-2009	15x2			<b>28100000001</b>	57,60	Kronengriff Trapezgewinde
	Auslieferung 2000-2003	18x2			<b>28010000002</b>	57,60	Wasser-Safe-Griff, verchromt
	Auslieferung 2000-2003	18x2			<b>28110000002</b>	57,60	Kronengriff
	Auslieferung 2003-2009	15x2			<b>28010000001</b>	57,60	Wasser-Safe-Griff, verchromt
	Auslieferung 2003-2009	15x2			<b>28110000001</b>	57,60	Kronengriff
	<b>2800</b> Spindel neu, 600 mm lang						
	Auslieferung ab 2009				<b>28001500216</b>	48,45	Ø 8 mm und Mehrfachverzahnung
	<b>2805</b> Verlängerungs-Set für Modell 2800 - 2812				<b>28051500001</b>	54,15	inkl.: Gewindehülse 3/4"x18 cm Gewindestift M8x18 cm m. Mutter 3-Sternbefestigung

## Fertigmontagesets

**Preisgruppe 18**

Beschreibung	DN	Zoll	VE	Bestellnummer	Preis/Stück Euro	Info
 <p>zu 2800</p>				28001500225	28,10	inkl.: Wasser-Safe 19230000201 Rosette, Schrauben, Dübel, Bauschutzkappe, Schlauchverschraubung
 <p>zu 2810 Steckschlüssel 4-kant</p>				28101500225	28,10	inkl.: Griff, Steckschlüssel, Hülse, Rosette, Schrauben, Dübel, Bauschutzkappe, Schlauchverschraubung
 <p>zu 2810 Steckschlüssel Mehrfachverzahnung</p>				28101500226	28,10	inkl.: Griff, Steckschlüssel, Hülse, Rosette, Schrauben, Dübel, Bauschutzkappe, Schlauchverschraubung

## Frost-tec easy Außenarmatur mit Sanitärgriff

Preisgruppe 18



Beschreibung  
**2813**  
**Frost-tec easy**  
**mit Sanitärgriff u.**  
**Steckschlüssel**  
**chrom**  
mit RV u. Rohrbelüfter

**Längenverstellbar**  
**210 - 480 mm**

DN	Zoll	VE
15	1/2	1

Bestellnummer
<b>28131550001</b>

Preis/Stück Euro
92,90

Info



Rohrbelüfter  
Art.: 18801550001  
Kronengriff  
Art.: 18260052201

## Frost-tec easy Außenarmatur mit abschließbarem Griff

Preisgruppe 18



Beschreibung  
**2803**  
**Frost-tec easy**  
**abschließbar**  
**Griff: chrom**  
mit RV u. Rohrbelüfter

**Längenverstellbar**  
**210 - 480 mm**

DN	Zoll	VE
15	1/2	1

Bestellnummer
<b>28031550001</b>

Preis/Stück Euro
108,05

Info



Rohrbelüfter  
Art.: 18801550001  
abschließbares  
Oberteil, chrom  
Art.: 19230000201

**100 verschiedene**  
**Schließungen**  
**lieferbar!**

## Frost-tec easy Ersatzteile

Preisgruppe 18



Beschreibung  
**2800**  
**Spindel zu**  
**Frost-tec easy**

DN	Zoll	VE

Bestellnummer
<b>28001500216</b>

Preis/Stück Euro
48,45

Info



**1880**  
**Rohrbelüfter "unten"**  
**M27x1 komplett,**  
innen Kunststoff

Bestellnummer
<b>18801550001</b>

Preis/Stück Euro
5,80

universell JS-passend  
**DIN-DVGW**



**1826**  
**Kronengriff**  
(Sanitärverzahnung)

Bestellnummer
<b>0018260052001</b>

Preis/Stück Euro
6,50



**2810**  
**Abdeckhülse**

Bestellnummer
<b>0028101550234</b>

Preis/Stück Euro
6,70



# Sanitärarmaturen Frost-tec

## Außenarmatur ablängbar, frostsicher



- Nickelfrei gemäß Trinkwasserordnung
- Durchflussmenge 0,45 Liter/Sekunde
- Lieferumfang: Sanitärgriff- und Steckschlüsselbedienung
- Sanitärgriff mit rotem und blauem Farbpunkt
- Einbaulänge Aufputz max. 780 mm bei zweimaliger Verlängerung
- Verlängerung 180 mm Länge
- Verdreh- und Schiebeschutz für Aufputzmontage innen
- Alle wasserführenden Bauteile im geschlossenen Zustand sind aus Rotguss
- Absicherung durch 2 Belüfter
- Schlauchkupplung Stecksystem
- Spindel und Innenoberteil fest verschraubt

### Explosionszeichnung

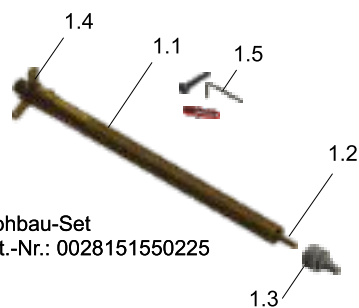

**Rohbau-Set**  
Art.-Nr.: 0028151550225

- Pos. 1 Rohbau-Set
- Pos. 1.1 Wandboxführung
- Pos. 1.2 Spindel
- Pos. 1.3 Abschlusskappe
- Pos. 1.4 Anschlussflansch
- Pos. 1.5 Sechskantschraubendreher, Schrauben, Dübel

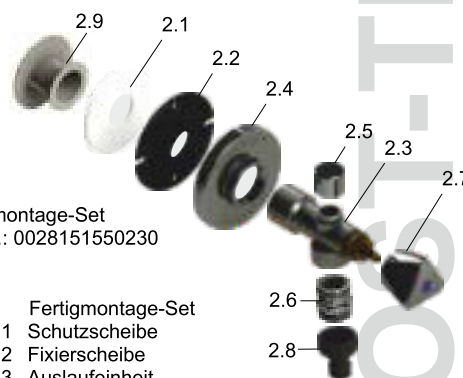



**Fertigmontage-Set**  
Art.-Nr.: 0028151550230

- Pos. 2 Fertigmontage-Set
- Pos. 2.1 Schutzscheibe
- Pos. 2.2 Fixierscheibe
- Pos. 2.3 Auslaufeinheit
- Pos. 2.4 Rosette
- Pos. 2.5 Belüfterkappe
- Pos. 2.6 Rohrbelüfter
- Pos. 2.7 Kronengriff
- Pos. 2.8 Schlauchkupplung
- Pos. 2.9 Sägeschablone

FROST-TEC













## Frost-tec ablängbar

Preisgruppe 18

Beschreibung	DN	Zoll	VE	Bestellnummer	Preis/Stück Euro	Info
 <p><b>2815 Frost-tec Rohbauausführung mit Sanitärgriff und Steckschlüssel</b> chrom mit RV u. Rohrbelüfter von 150 - 420 mm</p>		1/2	1/9/81	<b>0028151550001</b>	121,70	DVGW 



## Frost-tec 2815 Ersatzteile

Preisgruppe 18

Beschreibung	DN	Zoll	VE	Bestellnummer	Preis/Stück Euro	Info
 <p><b>2806 Verlängerungs-Set</b> 180 mm für Modell 2815 max. 2 x verlängerbar</p>				<b>0028061500001</b>	52,70	inkl.: Gewindehülse 3/4"x18 cm Gewindestift M8x18 cm m. Mutter 3-Sternbefestigung
 <p><b>2815 Auslaufeinheit</b></p>			1	<b>0028151500220</b>	33,25	universell JS-passend
 <p><b>2800 Spindel</b> 500 mm lang</p>				<b>0028001500216</b>	48,45	Ø 8 mm und Mehrfachverzahnung
 <p><b>1880 Rohrbelüfter "unten" M27x1 komplett, innen Kunststoff</b></p>				<b>0018801550001</b>	5,80	universell JS-passend <b>DIN-DVGW</b> 
 <p><b>2882 Steckschlüssel mit Innenverzahnung</b></p>	15	1/2	10	<b>0028821530001</b>	5,05	
 <p><b>2810 Hülse für Steckschlüsselvariante</b></p>			1	<b>0028101550234</b>	6,70	
 <p><b>1826 Kronengriff (Sanitärverzahnung)</b></p>			1	<b>0018260052001</b>	6,50	
 <p><b>2897 Isolierung/Wandscheibe und Rosette</b></p>				<b>0028971550001</b>	9,95	
 <p><b>2814 Innenoberteil</b></p>				<b>0028141500222</b>	8,60	
 <p><b>2815 Rohbauset</b></p>				<b>0028151550225</b>	54,65	
 <p><b>2815 Fertigbauset</b></p>				<b>0028151550230</b>	66,65	













## Frost-tec ablängbar

Preisgruppe 18

Beschreibung	DN	Zoll	VE	Bestellnummer	Preis/Stück Euro	Info
 <p><b>2816</b> <b>Frost-tec</b> <b>Rohbauausführung</b> <b>mit Sanitärgriff und</b> <b>Steckschlüssel</b> chrom mit RV u. Rohrbelüfter von 150 - 540 mm</p>		1/2	1/9/81	<b>0028161550001</b>	151,40	DVGW 

## Frost-tec 2816 Ersatzteile

Preisgruppe 18

Beschreibung	DN	Zoll	VE	Bestellnummer	Preis/Stück Euro	Info
 <p><b>2806</b> <b>Verlängerungs-Set</b> 180 mm für Modell 2816 max. 2 x verlängerbar</p>				<b>0028061500001</b>	85,70	inkl.: Gewindehülse 3/4"x18 cm Gewindestift M8x18 cm m. Mutter 3-Sternbefestigung
 <p><b>2816</b> <b>Auslaufeinheit</b></p>			1	<b>0028161500220</b>	31,20	universell JS-passend
 <p><b>2816</b> <b>Spindel</b> <b>620 mm lang</b></p>				<b>0028161500216</b>	45,50	Ø 8 mm und Mehrfachverzahnung
 <p><b>1880</b> <b>Rohrbelüfter "unten" M27x1</b> <b>komplett, innen Kunststoff</b></p>				<b>0018801550001</b>	5,80	universell JS-passend <b>DIN-DVGW</b>
 <p><b>2882</b> <b>Steckschlüssel</b> <b>mit Innenverzahnung</b></p>	15	1/2	10	<b>0028821530001</b>	5,05	
 <p><b>2810</b> <b>Hülse für</b> <b>Steckschlüsselvariante</b></p>			1	<b>0028101550234</b>	6,70	
 <p><b>1826</b> <b>Griff</b> <b>mit rotem und blauem Punkt</b></p>			1	<b>0018260052001</b>	6,50	
 <p><b>2897</b> <b>Isolierung/Wandscheibe</b> <b>und Rosette</b></p>				<b>0028971550001</b>	9,95	
 <p><b>2814</b> <b>Innenoberteil</b></p>				<b>0028141500222</b>	8,60	
 <p><b>2816</b> <b>Rohbausatz</b></p>				<b>0028161550225</b>	52,15	
 <p><b>2816</b> <b>Fertigbausatz</b></p>				<b>0028161550230</b>	64,75	

Wasser-Safe



Schlösser Armaturen erfüllen alle Voraussetzungen für den Einsatz in Garten, Waschküche und Haushalt. Abschließbar und vor fremdem Zugriff gesichert. In verschiedenen Schließungen verfügbar (werden mit einem Schlüsselpaar geliefert) Schlüssel können bei bekannter Nummer nachbestellt werden.

**Werkstoffe**

Gehäuse:	nach BWGL Metalle
Oberteile:	nach BWGL Metalle
Griffe:	PA, grün/schwarz oder verchromt
Kegeldichtung:	EPDM (mit KTW Freigabe)
Oberteildichtung:	EPDM (mit KTW-Freigabe)

**Ausführungen**

Auslaufventile, Geräteschrägsitzventile, auch mit RV und RB  
 Gewinde: DN15 bis DN20

Geradsitz-, Schrägsitz- und U-Putzventile	
Gewinde:	DN15 bis DN20
Press:	Ø15mm bis Ø22mm
Löt:	Ø15mm bis Ø22mm
sichtbare Teile	variabel/fest verlängerbar

Die Sichtteile poliert verchromt, mit Einputzhilfe

**Technische Daten**

Betriebstemperatur:	max. 90 °C
Betriebsdruck:	max. 10bar (Pn10)
Gewinde:	nach ISO 228 Teil 1 (G-Gewinde) gefertigt
Prüfung:	alle Ventile werden einzeln geprüft

**Verpackung**

Unsere Armaturen werden einzeln verpackt ausgeliefert. Die Verpackungseinheiten sind bei den Artikeln angegeben.









**Zertifizierung**

Ventile befinden sich regelmäßig in Wiederholungsprüfungen. Da sich Ausführungen (Modelle) und Prüfrichtlinien kontinuierlich weiter entwickeln, ist eine Änderung der Zertifikat-Nummer möglich oder eine Zertifikat-Gültigkeit wird (im Rahmen von vertretbaren Grenzen) überschritten.

WASSER-SAFE



## Wasser-Safe Außen

Preisgruppe 18

	Beschreibung	DN	Zoll	VE	Bestellnummer	Preis/Stück Euro	Info
	<b>1930</b> <b>Wasser-Safe</b> <b>matt verchromt</b> mit Schlauchverschraubung mit Schlüsselpaar	15	1/2	1	<b>19301520001</b>	47,25	<b>Griff: grün/schwarz</b> Schlauchverschraubung DN 15 - 20: 1848 Oberteil: 1922
		20	3/4	1	<b>19302020001</b>	59,80	
	<b>1930</b> <b>Wasser-Safe</b> <b>poliert verchromt</b> mit Schlauchverschraubung mit Schlüsselpaar	15	1/2	1	<b>19301550001</b>	50,45	<b>Griff: grün/schwarz</b> Schlauchverschraubung DN 15 - 20: 1848 Oberteil: 1922
		20	3/4	1	<b>19302050001</b>	62,80	
	<b>1931</b> <b>Wasser-Safe</b> <b>poliert verchromt</b> mit Schlauchverschraubung mit Schlüsselpaar	15	1/2	1	<b>19311550001</b>	56,85	<b>Griff: chrom</b> Schlauchverschraubung DN 15 - 20: 1848 Oberteil: 1923
	<b>1950</b> <b>Wasser-Safe</b> <b>matt verchromt</b> mit Belüfter, Rückfluss- verhinderer und Schlauchverschraubung mit Schlüsselpaar	15	1/2	1	<b>19501520001</b>	58,60	<b>DIN-DVGW</b>  Schallschutz <b>Griff: grün/schwarz</b> Schlauchverschraubung DN 15: 1848 Belüfter: 1880 Oberteil: 1924
	<b>1950</b> <b>Wasser-Safe</b> <b>poliert verchromt</b> mit Belüfter, Rückfluss- verhinderer und Schlauchverschraubung mit Schlüsselpaar	15	1/2	1	<b>19501550001</b>	61,50	<b>DIN-DVGW</b>  Schallschutz <b>Griff: grün/schwarz</b> Schlauchverschraubung DN 15: 1848 Belüfter: 1880 Oberteil: 1924
	<b>1951</b> <b>Wasser-Safe</b> <b>poliert verchromt</b> mit Belüfter, Rückfluss- verhinderer und Schlauchverschraubung mit Schlüsselpaar	15	1/2	1	<b>19511550001</b>	68,05	<b>DIN-DVGW</b>  Schallschutz <b>Griff: chrom</b> Schlauchverschraubung DN 15: 1848 Belüfter: 1880 Oberteil: 1923

## Wasser-Safe Außen

Preisgruppe 18

	Beschreibung	DN	Zoll	VE	Bestellnummer Euro	Preis/Stück	Info
	<b>1975</b> Durchgangsventil Messing mit Schlüsselpaar	15	1/2	1	<b>19751500001</b>	50,05	<b>Griff: grün/schwarz</b> Oberteil: 1922
		20	3/4	1	<b>19752000001</b>	57,30	
	<b>1980</b> Schrägsitzventil Messing mit Schlüsselpaar	15	1/2	1	<b>19801500001</b>	50,05	<b>Griff: grün/schwarz</b> Oberteil: 1918
		20	3/4	1	<b>19802000001</b>	57,30	
		25	1	1	<b>19802500001</b>	61,85	

## Zubehör

Preisgruppe 18

	Beschreibung	DN	Zoll	VE	Bestellnummer Euro	Preis/Stück	Info
	<b>1918</b> Oberteil, abschließbar mit Schlüsselpaar	15	1/2	1	<b>19181500001</b>	38,05	<b>Griff: grün/schwarz</b> für Ventilbaureihe 1980
		20	3/4	1	<b>19182000001</b>	38,05	
		25	1	1	<b>19182500001</b>	41,10	
	<b>1922</b> Oberteil, abschließbar mit Schlüsselpaar	15	1/2	1/10	<b>19221500001</b>	39,00	<b>Griff: grün/schwarz</b> für Ventilbaureihen 1930, 1975
		20	3/4	1/10	<b>19222000001</b>	38,60	
	<b>1923</b> Oberteil, abschließbar mit Schlüsselpaar	15	1/2	1/10	<b>19231500001</b>	46,00	<b>Griff: chrom</b> für Ventilbaureihen 1931, 1990, 1995
		20	3/4	1/10	<b>19232000001</b>	60,20	
	<b>1924</b> Oberteil, abschließbar mit Rückschlagkegel mit Schlüsselpaar	15	1/2	1/10	<b>19241500001</b>	42,90	<b>Griff: grün/schwarz</b> für Ventilbaureihe 1950
	<b>1925</b> Oberteil, abschließbar mit Rückschlagkegel mit Schlüsselpaar	15	1/2	1/10	<b>19251500001</b>	48,30	<b>Griff: chrom</b> für Ventilbaureihen 1935, 1951, 1955
	<b>1936</b> Ersatzschlüssel			1	<b>19360000201</b>	9,60	<b>Bitte unbedingt Schlüsselnummer bei Bestellung angeben. Diese steht auf dem Schlüssel.</b>
	<b>1937</b> Montagesiegel			1	<b>19370000201</b>	4,50	





## Wasser-Safe Innen

Preisgruppe 18

	Beschreibung	DN	Zoll	VE	Bestellnummer	Preis/Stück Euro	Info
	<b>1935</b> <b>Geräteschrägsitzventil</b> <b>poliert verchromt</b> mit Schlüsselpaar Schlauchverschraubung mit Rückflussverhinderer	15	1/2	1	<b>19351550001</b>	49,85	Schallschutz <b>Griff: chrom</b> Oberteil: 1923
	<b>1955</b> <b>Geräteschrägsitzventil</b> <b>mit Belüfter</b> <b>poliert verchromt</b> mit Schlüsselpaar Schlauchverschraubung mit Rückflussverhinderer	15	1/2	1	<b>19551550001</b>	64,20	Schallschutz <b>Belüfter: DVGW</b> <b>Griff: chrom</b> Oberteil: 1925 Belüfter 1880 

## Zubehör





Preisgruppe 18

	Beschreibung	DN	Zoll	VE	Bestellnummer	Preis/Stück Euro	Info
	<b>1923</b> <b>Oberteil, abschließbar</b> mit Schlüsselpaar	15 20	1/2 3/4	1/10 1/10	<b>19231500001</b> <b>19232000001</b>	46,00 60,20	<b>Griff: chrom</b> für Ventilbaureihen 1931,1990,1995
	<b>1925</b> <b>Oberteil, abschließbar</b> <b>mit Rückschlagkegel</b> mit Schlüsselpaar	15	1/2	1/10	<b>19251500001</b>	48,30	<b>Griff: chrom</b> für Ventilbaureihen 1935,1951,1955
	<b>1938</b> <b>UP - Verlängerung</b> <b>Hülse</b> <b>Oberfläche:</b> <b>poliert verchromt</b> 40 mm für alle Abmessungen			1	<b>19380000201</b>	11,20	für Ventilbaureihen 1990,1995
	<b>1936</b> <b>Ersatzschlüssel</b>			1	<b>19360000201</b>	9,60	<b>Bitte unbedingt</b> <b>Schlüsselnummer bei</b> <b>Bestellung angeben.</b> <b>Diese steht auf dem</b> <b>Schlüssel.</b>
	<b>1937</b> <b>Montagesiegel</b>			1	<b>19370000201</b>	4,80	



## Unterputzprogramm Innen

Preisgruppe 18

	Beschreibung	DN	Zoll	VE	Bestellnummer	Preis/Stück Euro	Info
	<b>1990</b> UP - Körper 1/2" mit 1/2" UP - Oberteil Chromhülse, Schubrosette und Montagehülse mit Schlüsselpaar	15	1/2	1	<b>19901500001</b>	57,30	<b>Griff: chrom</b> Oberteil: 1923 UP - Verlängerung: 1938
	<b>1990</b> UP - Körper 3/4" mit 3/4" UP - Oberteil Chromhülse, Schubrosette und Montagehülse mit Schlüsselpaar	15	3/4	1	<b>19902000001</b>	60,35	<b>Griff: chrom</b> Oberteil: 1923 UP - Verlängerung: 1938
	<b>1995</b> UP - Körper 15 mm mit 1/2" UP - Oberteil Chromhülse Schubrosette und Montagehülse mit Schlüsselpaar	15	15 mm	1	<b>19951500001</b>	55,85	<b>Griff: chrom</b> Oberteil: 1923 UP - Verlängerung: 1938
	<b>1995</b> UP - Körper 18 mm mit 1/2" UP - Oberteil Chromhülse Schubrosette und Montagehülse mit Schlüsselpaar	15	18 mm	1	<b>19951800001</b>	58,15	<b>Griff: chrom</b> Oberteil: 1923 UP - Verlängerung: 1938
	<b>1995</b> UP - Körper 22 mm mit 3/4" UP - Oberteil Chromhülse Schubrosette und Montagehülse mit Schlüsselpaar	20	22 mm	1	<b>19952200001</b>	60,20	<b>Griff: chrom</b> Oberteil: 1923 UP - Verlängerung: 1938

# Nostalgie Programm



## Nostalgie-Auslaufventile

- patiniert, mit Motiven
- poliert, mit langem Auslauf







## Nostalgiepumpen

- Standbrunnen
- Wandbrunnen
- Handschwengelpumpe
- Rosenpumpe
- Saug- und Druckpumpe (Spielplatzpumpe)
- Zubehör

NOSTALGIEPROGRAMM

## Nostalgie-Auslaufventile

Preisgruppe 15

	Beschreibung	DN	Zoll	VE	Bestellnummer	Preis/Stück Euro	Info
	<b>1736 Nostalgie- Auslaufventil MS-patiniert</b> mit mass. Wandrosette aus Messing mit SV u. Zentrierstern <b>Motiv : Pferdekopf</b>	15	1/2	1	<b>17361500001</b>	38,35	
	<b>1736 Nostalgie- Auslaufventil</b> wie oben <b>Motiv : Frosch</b>	15	1/2	1	<b>17361500002</b>	38,35	
	<b>1736 Nostalgie- Auslaufventil</b> wie oben <b>Motiv : Hahn</b>	15	1/2	1	<b>17361500003</b>	38,35	
	<b>1736 Nostalgie- Auslaufventil</b> wie oben <b>Motiv : Vogel</b>	15	1/2	1	<b>17361500004</b>	38,35	
	<b>1736 Nostalgie- Auslaufventil</b> wie oben <b>Motiv : Katze</b>	15	1/2	1	<b>17361500005</b>	38,35	
	<b>1736 Nostalgie- Auslaufventil</b> wie oben <b>Motiv : Fisch</b>	15	1/2	1	<b>17361500006</b>	38,35	
	<b>1736 Nostalgie- Auslaufventil</b> wie oben <b>Motiv : Ente</b>	15	1/2	1	<b>17361500007</b>	38,35	

## Nostalgie-Auslaufventile

Preisgruppe 15

Beschreibung	DN	Zoll	VE	Bestellnummer	Preis/Stück Euro	Info
 <p><b>1734</b> <b>Nostalgie-</b> <b>Auslaufventil</b> <b>MS-polier</b> mit langem Auslauf und Zentrierstern mit Hebel mit Wandrosette</p>	15	1/2	1	<b>17341540001</b>	57,40	
 <p><b>1739</b> <b>Nostalgie-</b> <b>Auslaufventil</b> <b>MS-polier</b> Auslauf mit Zentrierstern mit Wandrosette <b>Motiv: Drachenkopf</b></p>	15	1/2	1	<b>17391540001</b>	63,45	Ersatzteile: Handrad, Sechskant- mutter, Rosette







Preisgruppe 15

Beschreibung	DN	Zoll	VE	Bestellnummer	Preis/Stück Euro	Info
 <p><b>5207</b> <b>Ventil-Oberteil</b> für 1739</p>				<b>GA52072000001</b>	34,30	



## Brunnen, Nostalgiepumpen

Preisgruppe 15.1

Beschreibung	DN	Zoll	VE	Bestellnummer	Preis/Stück Euro	Info
 <p><b>2600</b> <b>Wandbrunnen</b> aus Grauguss, grün mit MS-Nostalgie-Auslauf- ventil</p>		1/2	1	<b>0026000000001</b>	181,90	Anschluss rückseitig Höhe: ca. 75 cm Breite: ca. 44 cm Gewicht: ca. 20 kg
 <p><b>2610</b> <b>Standbrunnen*</b> aus Grauguss, grün mit MS-Nostalgie-Auslauf- ventil</p>		1/2	1	<b>0026100000001</b>	407,15	Anschlussgewinde am Säulenflansch Höhe: ca. 122 cm Schale: Ø ca. 27,5 cm Gewicht: ca. 47 kg
 <p><b>1140</b> <b>Große Nostalgiepumpe*</b> aus Grauguss schwarz lackiert Saughöhe bis 7 Meter WS</p>		1 1/4	1	<b>GA11409000001</b>	511,05	Kolben: 75 mm Gesamthöhe: ca. 154 cm
 <p><b>1510</b> <b>Brunnenschale</b> aus Grauguss schwarz lackiert passend zur großen Nostalgiepumpe</p>			1	<b>GA15104000001</b>	228,00	Höhe: ca. 65 cm auch als Blumenschale verwendbar
 <p><b>Ersatzteile für 1140</b></p>						
Deckel			1	<b>GA11417000001</b>	37,40	
Schwengel			1	<b>GA11085000001</b>	73,20	
Kolben (komplett)			1	<b>GA11015000001</b>	30,15	
Flanschdichtung			1	<b>GA11422000001</b>	8,55	
Schwengelhalterung			1	<b>GA11087000001</b>	60,35	
Aufsatz für Säule			1	<b>GA11086000001</b>	96,80	
Nasenstechventil mit Dich- tung Kolbenmanschette (Leder) Typ 75			1	<b>GA11010000001</b>	5,20	
			1	<b>GA11020000001</b>	9,50	
<p><b>Ersatzteil für 1510</b> Sieb für Brunnenschale</p>			1	<b>GA15105000001</b>	25,50	
 <p><b>1140</b> <b>Rosenpumpe*</b> aus Grauguss schwarz lackiert mit Rosenornamenten Saughöhe bis 7 Meter WS</p>		1 1/4	1	<b>GA11404000001</b>	119,60	
<p><b>1140</b> <b>Pumpenständer für Rosenpumpe</b> schwarz lackiert</p>			1	<b>GA11405000001</b>	105,15	

\* Hinweis: Pumpen sind nicht frostsicher und vor der Frostperiode zu entleeren!

## Nostalgiepumpen









Preisgruppe 15.1

Beschreibung	Zoll	VE	Bestellnummer	Preis/Stück Euro	Info
 <b>Ersatzteile für 1140</b>					
Deckel		1	GA11082000001	19,45	
Schwengel		1	GA11081000001	33,05	
Rundflansch		1	GA11083000001	24,05	
Kolben		1	GA11015000001	30,15	
Kolbenmanschette (Leder)		1	GA11020000001	9,50	
Nasenstechventil mit Dichtung		1	GA11010000001	5,20	
Seitenflansch		1	GA11080000001	25,50	
 <b>1100 Handpumpe* mit Rundflansch aus Grauguss</b>	grün	11/4	1	GA11002000001	115,95
Schwengel nach allen Seiten verstellbar, Saughöhe 7 Meter WS, Typ 75	schwarz	11/4	1	GA11005000001	115,95
 <b>1100 Pumpenständer für Rundflansch-Handpumpe</b>	grün		1	GA11003000001	86,35
	schwarz		1	GA11006000001	86,35
 <b>1100 Handpumpe* mit Seitenflansch Typ 75</b>		11/4	1	GA11001000001	131,40
Saughöhe bis 7 Meter WS					Ausführung wie vor, jedoch mit Seiten- (Wand) Flansch zur Befestigung an Mauern, Bahnschwellen etc., ideal geeignet bei Anschluss in Kombination mit Elektropumpe
 <b>Ersatzteil für 1100</b>					
Nasenstechventil mit Dichtung	Typ 75	1	GA11010000001	5,20	
Schwengel	Typ 75	1	GA11011000001	15,95	
Kolbenstange	Typ 75	1	GA11012000001	10,80	
Rundflansch	Typ 75	1	GA11013000001	22,05	
Seitenflansch	Typ 75	1	GA11014000001	23,20	
Kolben (komplett)	Typ 75	1	GA11015000001	30,15	
Deckel	Typ 75	1	GA11016000001	17,95	
Kolbenmanschette (Leder)	Typ 75	1	GA11020000001	9,50	
Nasenstechventildicht. (Gummi)	Typ 75	1	GA11023000001	1,30	
Flanschdichtung (Gummi)	Typ 75	1	GA11022000001	1,40	
 <b>1110 Saug- und Druckpumpe* Spielplatzpumpe aus Grauguss, grün</b>		1	GA11103000001	314,05	
besonders geeignet für Spielplätze, Saughöhe bis 7 Meter WS, kombinierbar mit Säule 1100					

\* Hinweis: Pumpen sind nicht frostsicher und vor der Frostperiode zu entleeren!

## Zubehör



Preisgruppe 15.1

	Beschreibung	Zoll	VE	Bestellnummer	Preis/Stück Euro	Info
	<b>1940 Dichtungsset</b> für Handschwengelpumpe mit Kolbenmanschette (Leder) Flansch- und Nasenstechventildichtung (Gummi), SB-verpackt	Typ 75	1	<b>GA19407000001</b>	14,25	
	<b>1109 Schraubenset</b> zur Befestigung der Handpumpe Typ 75 auf dem Pumpenständer passend zu Artikel 1100 grün und Artikel 11005/11006 schwarz		10	<b>GA11095000001</b>	6,50	bestehend aus: 4 Schrauben u. 4 Muttern sowie 8 schwarzen u. 8 grünen Abdeckkappen
	<b>1961 Schlagkopf</b> Stahl massiv, verzinkt zum Hineintreiben der Rohre	SB-verp. mit Muffe	11/4 1	<b>GA19614000001</b>	14,50	
		lose	10	<b>GA19619000001</b>	12,35	
	<b>1920 doppelter Pumpenstock</b> mit Kugelhähnen & entlüftbarem Rückschlagventil, ermöglicht den gleichzeitigen Anschluss von Hand- und Elektropumpe, SB-verpackt		11/4 5	<b>GA19204000001</b>	148,30	
	<b>1810 Rammfilter</b> verzinkt mit angenietetem Gewebeüberzug und Lochblech als Schutzmantel aus Messing, Spitze aus Grauguss		11/4 5 11/2 5 2 5	<b>GA18104000001</b> <b>GA18105000001</b> <b>GA18106000001</b>	57,50 84,70 89,15	Länge: ca. 120 cm Länge: ca. 120 cm Länge: ca. 120 cm
	<b>1810 Rammfilter Edelstahl</b> mit angenietetem Gewebeüberzug und Lochblech als Schutzmantel aus Edelstahl		11/4 5 11/2 5 2 5	<b>GA18104VA0001</b> <b>GA18105VA0001</b> <b>GA18106VA0001</b>	63,45 86,35 90,70	Länge: ca. 120 cm Länge: ca. 120 cm Länge: ca. 120 cm
	<b>1820 Filterverlängerung für Rammfilter verzinkt</b> ermöglicht eine beliebig lange Filterstrecke (Ausführung wie vor)		11/4 5 11/2 5 2 5	<b>GA18204000001</b> <b>GA18205000001</b> <b>GA18206000001</b>	57,50 77,05 84,60	Länge: ca. 100 cm Länge: ca. 100 cm Länge: ca. 100 cm
	<b>1830 Rammfilter mit Innentresse</b> kein Problem mehr mit Steinen, Lehm Böden etc. (kein Hochschieben des Gewebes), Messinggewebe innenliegend mit Kunststoffrohr und geschweißtem Stahlring als Abschluss, Rammfilter muss nachdem Einbringen frei gespült werden		11/4 5 11/2 5	<b>GA18304000001</b> <b>GA18305000001</b>	60,35 81,65	Länge: ca. 120 cm Länge: ca. 120 cm

Vor dem Eintreiben der Rammfilter und Pumpenrohre ist das Brunnenloch unbedingt vorzubohren, um Schäden am Rammfilter/Rohr zu vermeiden.

## Vorfilter für E-Pumpen, Zubehör



Preisgruppe 15.1

Beschreibung	Zoll	VE	Bestellnummer	Preis/Stück Euro	Info
 <b>Verlängerungsrohr</b> nach DIN 2440, verzinkt beidseitig Gewinde mit Muffe	11/4	5	GA21304000001	22,90	Länge: 100 cm
	11/4	5	GA21404000001	37,20	150 cm
	11/4	5	GA21504000001	48,90	200 cm
	11/2	5	GA21305000001	25,80	100 cm
	11/2	5	GA21405000001	39,00	150 cm
	11/2	5	GA21505000001	51,25	200 cm
	2	5	GA21306000001	36,05	100 cm
	2	5	GA21406000001	53,20	150 cm
	2	5	GA21506000001	72,55	200 cm
 <b>Starkwandrohr</b> nach DIN 2441, verzinkt ohne Muffe	11/4	5	GA23704000001	36,15	100 cm
	11/4	5	GA23714000001	51,25	150 cm
	11/4	5	GA23724000001	60,35	200 cm
	11/2	5	GA23705000001	46,00	100 cm
	11/2	5	GA23715000001	64,95	150 cm
	11/2	5	GA23725000001	77,05	200 cm
	2	5	GA23706000001	52,95	100 cm
	2	5	GA23716000001	81,20	150 cm
	2	5	GA23726000001	101,25	200 cm
 <b>1930 Handerbohrer</b> aus Grauguss Farbe schwarz, Bohrteller rot		1	GA19301000001	63,20	Durchm. 125 mm/Länge 1m Länge 1m
	Bohrer	1	GA19302000001	28,75	
	Verlängerung	1			

Ideal zur Vermietung an Ihre Kunden, Bohrdurchmesser ca. 125 mm, Länge ca. 100 cm, mit aufsteckbarem Quergriff, Sicherung mit Schraube, Verbindung mit Vierkanthrohren, dadurch Rechts-/Linksdrehen möglich, Verlängerungen je 1 m Bohrtiefe - je nach Bodenart - bis max. 7 m. Einsatzgebiete z.B. Vorbohren beim Brunnenbau, Pfahl-Pflanzhölzer, Löcher gegen Staunässe, Bodenauflockerung.

 <b>5500 Vorfilter für E-Pumpen</b> für Jetpumpen für Hauswasserpumpen	5	1	GA55001000001	56,15	
	93/4	1	GA55002000001	57,40	







Für alle Elektropumpen unentbehrlich, besonders bei verschmutzten oder sandhaltigen Medien, Gehäuse und Deckel aus schlagfestem Kunststoff. Ein- und Ausgang MS-Innengewinde 1". Entlüftungsschraube aus Messing. Filterpatrone 150 Micron, austausch- und waschbar. Lieferung einzeln im Karton inklusive zwei Kunststoff-Nippel mit 2 x AG 1" und O-Ring, Arbeitsdruck ca. 8 bar, Temperaturbereich max. 50°C, Durchflußgeschwindigkeit ca. 3.000 l/h

 <b>Ersatzteile für Vorfilter passend zu 55001</b>	Gehäuse	1	GA55003000001	4,10		
	Deckel	1	GA55014000001	4,70		
	Entlüftungsschraube	1	GA55008000001	0,65		
	O-Ring für Entlüftungsschraube	1	GA55007000001	0,30		
	Filterpatrone gegen Sand	1	GA55011000001	16,80		
	Filterpatrone gegen Chlor	1	GA55021000001	22,90		
	Filterpatrone gegen Kalkstein	1	GA55031000001	37,10		
	Filterpatrone gegen Eisen	1	GA55041000001	6,25		
	<b>passend zu 55002</b>					
	Gehäuse	1	GA55004000001	22,35		
	Deckel	1	GA55014000001	4,70		
Entlüftungsschraube	1	GA55008000001	0,65			
O-Ring für Entlüftungsschraube	1	GA55007000001	0,30			
Filterpatrone gegen Sand	1	GA55013000001	17,95			
Filterpatrone gegen Chlor	1	GA55023000001	25,80			
Filterpatrone gegen Kalkstein	1	GA55033000001	48,45			
Filterpatrone gegen Eisen	1	GA55043000001	9,30			
 <b>5501 Dichtungsset für Vorfilter</b> Ersatzdichtung für Pumpen-Vorfilter, 3-teilig, bestehend aus einem O-Ring und zwei Flachdichtungen für die Filterpatrone. Passend zu 55001 und 55002.		10	GA55015000001	8,25		



## Standrohrverschraubungen, Nippel

Preisgruppe 15.1

	Beschreibung	Gewinde	Tülle	VE	Bestellnummer	Preis/Stück Euro	Info
	<b>3437</b> <b>Standrohrverschraubung</b> MS, 3-teilig, mit AG	1/2		25	<b>GA34371000001</b>	5,10	flachdichtend, inkl. NBR Dichtung
		3/4		25	<b>GA34372000001</b>	9,40	
		1		10	<b>GA34373000001</b>	13,15	
		1 1/4		5	<b>GA34374000001</b>	20,90	
		1 1/2		5	<b>GA34375000001</b>	35,20	
	<b>3438</b> <b>Standrohrverschraubung</b> MS, 3-teilig, mit IG	1/2		25	<b>GA34381000001</b>	5,20	flachdichtend, inkl. NBR Dichtung
		3/4		10	<b>GA34382000001</b>	8,15	
		1		5	<b>GA34383000001</b>	13,05	
		1 1/4		3	<b>GA34384000001</b>	25,70	
		1 1/2		2	<b>GA34385000001</b>	40,95	
	<b>3439</b> <b>2/3 Verschraubung</b> MS mit nicht abnehmbarer Sechskant-Überwurfmutter	1/2	5/8	25	<b>GA34399000001</b>	5,30	inkl. NBR Dichtung
		3/4	3/4	25	<b>GA34392000001</b>	3,60	
		1	1	25	<b>GA34393000001</b>	5,55	
	<b>3441</b> <b>Nippel</b> MS, AG/AG	AG	AG				AG beidseitig 3/8" AG beidseitig 1/2" AG beidseitig 3/4" AG beidseitig 1" AG beidseitig 1 1/4" AG beidseitig 1 1/2" AG beidseitig 2"
		10	3/8	50	<b>GA34410000001</b>	2,30	
		15	1/2	50	<b>GA34411000001</b>	2,45	
		20	3/4	25	<b>GA34412000001</b>	3,45	
		25	1	25	<b>GA34413000001</b>	4,85	
		32	1 1/4	10	<b>GA34414000001</b>	7,65	
		40	1 1/2	10	<b>GA34415000001</b>	8,45	
	50	2	10	<b>GA34416000001</b>	14,15		
	<b>3442</b> <b>Reduziernippel</b> MS, AG/AG	AG	AG				reduziert, flachdichtend, warmgepresst bis 2", thermisch entspannt
		1/2	3/4	25	<b>GA34422000001</b>	3,35	
		3/4	1	25	<b>GA34423000001</b>	4,60	
		1	1 1/4	10	<b>GA34424000001</b>	6,70	
		1 1/4	1 1/2	10	<b>GA34425000001</b>	8,15	
	1 1/2	2	1	<b>GA34426000001</b>	15,30		
	<b>3443</b> <b>Reduziernippel</b> MS, IG/AG	IG	AG				reduziert, flachdichtend, warmgepresst bis 2", inkl. NBR Dichtung
		1/4	3/8	25	<b>GA34430000001</b>	2,80	
		3/8	1/2	25	<b>GA34431000001</b>	3,00	
		3/4	1	25	<b>GA34433000001</b>	4,60	
		1	1 1/4	10	<b>GA34434000001</b>	8,35	
	1 1/4	1 1/2	10	<b>GA34435000001</b>	10,60		
	<b>3444</b> <b>Reduziernippel</b> MS, AG/IG	AG	IG				reduziert, flachdichtend, warmgepresst bis 2", thermisch entspannt, inkl. NBR Dichtung
		1/4	3/8	10	<b>GA34440000001</b>	3,60	
		3/8	1/2	25	<b>GA34441000001</b>	3,60	
		1/2	3/4	25	<b>GA34442000001</b>	4,10	
		3/4	1	20	<b>GA34443000001</b>	6,90	
	1	1 1/4	20	<b>GA34444000001</b>	8,75		

## Arbeitsanleitung zur Erstellung eines Garten-Schlagbrunnens

Das Erstellen eines Schlagbrunnens erfordert normalerweise einen recht geringen Arbeitsaufwand.

Vor der Erstellung eines Brunnens sollte man die örtlichen Bedingungen prüfen. Häufig ist die Erstellung eines Brunnens bei privater Nutzung zur Bewässerung des Gartens genehmigungsfrei. Regionale Einschränkungen sind hierbei möglich. Die wasserführende Schicht sollte bei maximal 7 m beginnen und aus grobem Sand oder besser Kies bestehen. Angaben zur rechtlichen Situation, Wassertiefe und Bodenbeschaffenheit geben die kommunalen Behörden (z. B. Wasserwerk).



Sind diese Fragen geklärt, kann mit der Arbeit begonnen werden. Man bohrt mit dem Handerdbohrer (2696) - der durch den Fachhandel tageweise verliehen oder verkauft wird - bis zur wasserführenden Schicht (sehr feuchter Boden/Grobkies) vor. Dabei ist darauf zu achten, dass nach 2 - 3 Umdrehungen der Bohrer jeweils herausgezogen und der Bohrteller gereinigt wird. Auf keinen Fall darf mit einem Hammer etc. von oben auf den Griff geschlagen werden.

Danach werden die Rammfilter (2691/2693) und die Rohre (2694) in der Länge des gebohrten Loches zusammengeschaubt und dabei jedes Gewinde sorgfältig mit Hanf und Kitt eingedichtet. Nun wird der Schlagkopf inkl. Muffe (2680) bis zum Anschlag aufgeschraubt und dann Rohr für Rohr in den Boden getrieben. Um eine möglichst gute Wasserleitung zu erreichen, sollte man versuchen, 2 - 3 m in die wasserführende Schicht einzudringen. Zumindest muss der Filter vollständig in der wasserführenden Schicht eingetaucht sein, da die Pumpe sonst Luft zieht.

Nun sollte das noch offene Rohr mit einem Wasserschlauch sauber gespült werden. Hierbei ist darauf zu achten, dass das in das Rohr laufende Wasser nach unten versickert. Jetzt werden der doppelte Pumpenstock (2690) und die Pumpen angeschlossen. Auch hier müssen wieder alle Gewindeverbindungen sorgfältig abgedichtet werden.

Um die Verbindung vom Brunnen zur Motorpumpe herzustellen, benötigt man einen Saugschlauch 1", zwei Saugkupplungen 1", zwei Schlauchschellen und eine Schnellkupplung AG 1".

Der Schlauch sollte vor der Verbindung in kochendem Wasser erhitzt und dann sofort auf die zuvor eingefetteten Saugkupplungen gezogen werden.

Alle Pumpen vor Gebrauch mit Wasser füllen und erst danach pumpen. Am besten zuerst mit der Handpumpe vorpumpen.

Achtung: Rohre und Filter müssen vor dem Anschließen der E-Pumpe mit Wasser gespült werden.

Pumpen sind vor Beginn der Frostperiode zu entleeren!

**Gut Wasser!**

## Gartenarmaturen

Schnellkupplungen, mit und ohne DVGW

Gartenspritzen und Verteiler

Dichtungen mit KTW und W 270 Freigabe















- MS-Schlauchverschraubungen
- MS-Schlauchverbinder
- Varterteil
- Standrohrverschraubungen, Nippel
- Vorsatzfilter, Gummidichtungen
- Schlauchschellen, Schlauchverbinder



GARTENARMATUREN

## Schnellkupplungen, mit DVGW

Preisgruppe 21

	Beschreibung	DN	Zoll	VE	Bestellnummer	Preis/Stück Euro	Info
	<b>3307</b> <b>Schnellkupplung</b> mit Tülle aus Messing Nockenweite 40 mm	10	3/8		<b>GA3307000001</b>	3,35	DVGW 
		15	1/2		<b>GA3307100001</b>	4,60	
		20	3/4		<b>GA3307200001</b>	4,85	
		25	1		<b>GA3307300001</b>	6,15	
		32	1 1/4		<b>GA3307400001</b>	7,80	
		40	1 1/2		<b>GA3307500001</b>	8,35	
	<b>3301</b> <b>Schnellkupplung</b> mit Tülle, aus Messing Nockenweite 40 mm Tülle 360° drehbar	15	1/2		<b>GA3301500001</b>	17,30	DVGW 
		20	3/4		<b>GA3301600001</b>	18,10	
		25	1		<b>GA3301700001</b>	18,20	
	<b>3317</b> <b>Schnellkupplung</b> mit Innengewinde aus Messing Nockenweite 40 mm	10	3/8		<b>GA3317000001</b>	5,85	DVGW 
		15	1/2		<b>GA3317100001</b>	3,70	
		20	3/4		<b>GA3317200001</b>	4,60	
		25	1		<b>GA3317300001</b>	4,85	
		32	1 1/4		<b>GA3317400001</b>	7,15	
		40	1 1/2		<b>GA3317500001</b>	8,90	
	<b>3327</b> <b>Schnellkupplung</b> mit Außengewinde aus Messing Nockenweite 40 mm	10	3/8		<b>GA3327000001</b>	3,85	DVGW 
		15	1/2		<b>GA3327100001</b>	4,30	
		20	3/4		<b>GA3327200001</b>	4,30	
		25	1		<b>GA3327300001</b>	4,60	
		32	1 1/4		<b>GA3327400001</b>	6,40	
		40	1 1/2		<b>GA3327500001</b>	7,80	
	<b>3347</b> <b>Saug- &amp; Hochdruckkupplung</b> mit Tülle o. Außengewinde u. Kontermutter aus Messing Nockenweite 40 mm	15	1/2		<b>GA3347100001</b>	16,75	DVGW 
		20	3/4		<b>GA3347200001</b>	16,75	
		25	1		<b>GA3347300001</b>	17,75	
		32	1 1/4		<b>GA3347400001</b>	21,45	
	<b>3390</b> <b>Schnellkupplung</b> aus Messing, Blindkupplung Nockenweite 40 mm	40	1 1/2		<b>GA3390700001</b>	4,70	DVGW 
	<b>3499</b> <b>Y-Verteiler</b> komplett mit 3 Schnell- kupplungen, aus Messing Nockenweite 40 mm	-	-		<b>GA3499700001</b>	25,10	DVGW 



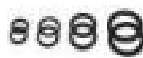

## Gummidichtungen

Preisgruppe 21

	Beschreibung	DN	Zoll	VE	Bestellnummer	Preis/Stück Euro	Info
	<b>3390</b> <b>Gummidichtung</b> für Schnellkupplung mit Kontermutter mit KTW und W 270 Freigabe			100	<b>GA33902090002</b>	1,40	universell passend für alle Schnellkupplungen
	<b>3391</b> <b>Gummi-Flachdichtung</b> für Schnellkupplung mit IG	15	1/2	10	<b>GA33911000001</b>	0,40	
		20	3/4	10	<b>GA33912000001</b>	0,65	
		25	1	10	<b>GA33913000001</b>	0,65	
		32	1 1/4	10	<b>GA33914000001</b>	0,85	
		40	1 1/2	10	<b>GA33915000001</b>	1,30	



## Schnellkupplungen

Preisgruppe 21

	Beschreibung	DN	Zoll	VE	Bestellnummer	Preis/Stück Euro	Info
	<b>3300</b>						
	<b>Schnellkupplung</b>	10	3/8	10	<b>GA33000000001</b>	3,60	MS-Schnellkupplung aus Pressmessing, Nockenweite 40 mm, passend zu allen gängigen Systemen, inkl. NBR Dichtung
	für Schlauch	15	1/2	10	<b>GA33001000001</b>	3,70	
	Messing	20	3/4	10	<b>GA33002000001</b>	4,20	
	<b>mit KTW</b>	25	1	10	<b>GA33003000001</b>	4,40	
	<b>und W 270 Freigabe</b>	32	1 1/4	10	<b>GA33004000001</b>	5,95	
	40	1 1/2	10	<b>GA33005000001</b>	9,00		
	<b>3301</b>						
	<b>Schnellkupplung</b>	15	1/2	10	<b>GA33011000001</b>	13,45	MS-Schnellkupplung aus Pressmessing, Nockenweite 40 mm, passend zu allen gängigen Systemen, inkl. NBR Dichtung
	mit Tülle	20	3/4	10	<b>GA33012000001</b>	13,90	
	Tülle 360° drehbar	25	1	10	<b>GA33013000001</b>	14,60	
<b>mit KTW</b>							
<b>und W 270 Freigabe</b>							
	<b>3310</b>						
	<b>Schnellkupplung</b>	15	1/2	10	<b>GA33101000001</b>	3,95	MS-Schnellkupplung aus Pressmessing, Nockenweite 40 mm, passend zu allen gängigen Systemen, inkl. NBR Dichtung
	Gewindestück IG	20	3/4	10	<b>GA33102000001</b>	3,95	
	Messing	25	1	10	<b>GA33103000001</b>	4,20	
	<b>mit KTW</b>	32	1 1/4	10	<b>GA33104000001</b>	5,80	
	<b>und W 270 Freigabe</b>	40	1 1/2	10	<b>GA33105000001</b>	9,60	
	<b>3320</b>						
	<b>Schnellkupplung</b>	10	3/8	10	<b>GA33200000001</b>	4,10	MS-Schnellkupplung aus Pressmessing, Nockenweite 40 mm, passend zu allen gängigen Systemen, inkl. NBR Dichtung
	Gewindestück AG	15	1/2	10	<b>GA33201000001</b>	4,20	
	Messing	20	3/4	10	<b>GA33202000001</b>	4,40	
	<b>mit KTW</b>	25	1	10	<b>GA33203000001</b>	4,30	
	<b>und W 270 Freigabe</b>	32	1 1/4	10	<b>GA33204000001</b>	5,10	
		40	1 1/2	10	<b>GA33205000001</b>	8,15	
	<b>3390</b>			10	<b>GA33901000001</b>	3,60	universell passend. Mit Bohrung zum Befestigen einer Kette.
<b>Schnellkupplung</b>							
Blindkupplung passend für alle Größen							
<b>mit KTW</b>							
<b>und W 270 Freigabe</b>							
	<b>3340</b>						
	<b>Schnellkupplung</b>	15	1/2	5	<b>GA33401000001</b>	13,45	Saug- u. Hochdruckmitkupplung gegen Lösen durch Schutzring gesichert.
	Kontermutter	20	3/4	5	<b>GA33402000001</b>	13,45	
	Messing	25	1	5	<b>GA33403000001</b>	14,15	
		32	1 1/4	5	<b>GA33404000001</b>	18,05	
	<b>3341</b>						
	<b>Schnellkupplung</b>	20	3/4	10	<b>GA33412000001</b>	7,55	für Saugleitungen, absolut dicht und gegen Lösen durch Schutzring gesichert.
	aus Kunststoff	25	1	10	<b>GA33413000001</b>	7,55	
Schlauchstück mit Kontermutter							
	<b>3351</b>						
	<b>Gartenspritze</b>	15	1/2	5	<b>GA33511000001</b>	12,55	MS-Spritzdüse, schwere Ausführung
	MS, schwere Ausf.	20	3/4	5	<b>GA33512000001</b>	15,15	
	mit Schnellkupplung	25	1	5	<b>GA33513000001</b>	26,65	
<b>mit KTW</b>							
<b>und W 270 Freigabe</b>							
	<b>3494</b>						
	<b>Gartenspritze</b>	15	1/2	5	<b>GA34941000001</b>	8,75	Zweiwegehahn, Eingang 3/4" IG (drehbar), zwei Abgänge 3/4" AG, Abgänge einzeln durch Ventiloberteile absperrbar universell passend.
	Form " Siro "	20	3/4	5	<b>GA34942000001</b>	11,10	
	MS, mit Schnellkupplung	25	1	5	<b>GA34943000001</b>	31,00	
mit KTW							
	<b>3499</b>						
	<b>Zweiwegehahn</b>	20	3/4	5	<b>GA34996000001</b>	51,65	
allseits Schnellkupplungen einzeln absperrbar							





## Gummidichtungen

Preisgruppe 21

Beschreibung	DN	Zoll	VE	Bestellnummer	Preis/Stück Euro	Info
 <b>3390</b> <b>Gummidichtung</b> für Schnellkupplung mit Kontermutter <b>mit KTW</b> <b>und W 270 Freigabe</b>			100	<b>GA33902000002</b>	1,30	universell passend für alle Schnellkupplungen
 <b>3391</b> <b>Gummi-Flachdichtung</b> für Schnellkupplung mit IG	15	1/2	10	<b>GA33911000001</b>	0,40	
	20	3/4	10	<b>GA33912000001</b>	0,65	
	25	1	10	<b>GA33913000001</b>	0,65	
	32	1 1/4	10	<b>GA33914000001</b>	0,85	
	40	1 1/2	10	<b>GA33915000001</b>	1,30	





## Gartenspritzen, Verteiler

Preisgruppe 21

Beschreibung	DN	Zoll	VE	Bestellnummer	Preis/Stück Euro	Info
 <b>3361</b> <b>Gartenspritze</b> MS mit Schlauchtülle	15	1/2	10	<b>GA33611000001</b>	9,30	MS-Spritzdüse, mit fester Schlauchtülle
	20	3/4	5	<b>GA33612000001</b>	12,55	
	25	1	5	<b>GA33613000001</b>	26,05	
 <b>3492</b> <b>Gartenspritze</b> Form " Siro " MS, mit drehbarem Kopf	15	1/2	10	<b>GA34921000001</b>	4,40	
	20	3/4	5	<b>GA34922000001</b>	5,95	
	25	1	5	<b>GA34923000001</b>	21,20	
 <b>1845</b> <b>Y-Verteilerstück</b> MS, 2 x AG, 1 x IG	20	3/4	10	<b>0018452000001</b>	9,00	MS-Y-Verteilerstück, Nenndurchmesser 1/2" Gewindeanschluss 3/4"
 <b>3499</b> <b>Y-Verteiler</b> komplett mit 3 Schnell- kupplungen, MS <b>mit KTW</b> <b>und W 270 Freigabe</b>			5	<b>GA34993000001</b>	12,35	MS-Y-Verteilerstück mit Schnellkupplungen, universell passend.

## Zweiwegehahn, Gartenspritzen







Preisgruppe 21

	Beschreibung	DN	Zoll	VE	Bestellnummer	Preis/Stück Euro	Info
	<b>3499</b> <b>Zweiwegehahn</b> mit Schlauchver- schraubungen einzeln absperbar	20	3/4	5	<b>GA34994000001</b>	52,05	Zweiwegehahn, Eingang 3/4" IG (drehbar), zwei Abgänge 3/4" AG, Ab- gänge einzeln durch Ventiloberteile absperbar
	<b>3309</b> <b>Gartenspritze</b> Oberfläche: MS blank				<b>GA33091000001</b>	14,60	
	<b>3309</b> <b>Garten-Spritzpistole</b> Leichtmetall, IG 3/4" mit Dichtung,	20	3/4	10	<b>GA33094000001</b>	24,80	Garten-Spritzpistole, kunststoffbeschichtet, Anschluss: IG 3/4" mit Dichtung, verstellbar von Sprühstrahl bis Vollstrahl
	<b>3309</b> <b>Garten-Handbrause</b> Leichtmetall, IG 3/4" mit Dichtung,	20	3/4	5	<b>GA33095000001</b>	30,45	Garten-Handbrause, kunststoffbeschichtet, Anschluss: IG 3/4" mit Dichtung, 6-fach verstellbar und feststellbar
	<b>3322</b> <b>Gerätestück</b> AG, Messing	20	3/4	10	<b>GA33222000001</b>	3,95	



## MS - Schlauchverschraubung







Preisgruppe 21

	Beschreibung	DN	VE	Bestellnummer	Preis/Stück Euro	Info
	<b>3510</b>	Tülle x Gewinde				
	<b>MS-Schlauchver.</b>	3/8" x 1/2"	25	<b>GA3510000001</b>	3,70	
	2 tlg. flachdichtend	1/2" x 3/4"	25	<b>GA3510100001</b>	4,10	
	<b>Oberfläche: chrom</b>	3/4" x 1"	10	<b>GA3510200001</b>	7,15	
	<b>3508</b>					
	<b>MS-Schlauchver.</b>	1/2" x 3/4"	50	<b>GA3508100001</b>	2,65	MS-Blech, verchromt
	2 tlg. konischdichtend	3/4" x 1"	50	<b>GA3508200001</b>	3,70	MS-Blech, verchromt
	<b>3511</b>					
<b>MS-Schlauchver.</b>	1/2" x M22/1	25	<b>GA3511900001</b>	4,20	Messing, verchromt	
	2-tlg. flachdichtend					
	<b>3401</b>					
	<b>MS-Schlauchver.</b>	3/8" x 1/2"	25	<b>GA3401000001</b>	1,05	schwere Ausführung, Knebel Überwurfmutter, verlängerte Schlauchtülle, mit erhöhter Endrippe für besseren Schlauchsitz
	2 tlg. flachdichtend	1/2" x 3/4"	25	<b>GA3401100001</b>	2,55	
	<b>Oberfläche: MS-blank</b>	3/4" x 1"	25	<b>GA3401200001</b>	3,95	
		1" x 11/4"	10	<b>GA3401300001</b>	4,50	
		1/2" x 1/2"	25	<b>GA3402100001</b>	1,75	
		3/8" x 3/4"	25	<b>GA3401800001</b>	4,10	
		3/4" x 3/4"	25	<b>GA3402200001</b>	1,85	
	1/2" x 1"	10	<b>GA3402800001</b>	2,55		
	<b>3403</b>					
	<b>MS-Schlauchver.</b>	1" x 11/4"	10	<b>GA3403300001</b>	7,15	schwere Ausführung, 1 tlg. (Vaterteil), verlängerte Schlauchtülle, mit erhöhter Endrippe für besseren Schlauchsitz
	1 tlg. flachdichtend	3/4" x 3/4"	25	<b>GA3404200001</b>	6,80	
	<b>Oberfläche: MS-blank</b>	1" x 1"	10	<b>GA3404300001</b>	7,15	
	1/2" x 1"	25	<b>GA3404800001</b>	7,15		
	<b>3410</b>					
	<b>MS-Schlauchver.</b>	3/8" x 1/2"	25	<b>GA3410000001</b>	1,95	2/3 Schlauchverschraubung inkl. NBR Dichtung
	2 tlg. flachdichtend	1/2" x 3/4"	25	<b>GA3410100001</b>	1,95	
	<b>Oberfläche: MS-blank</b>	3/4" x 1"	25	<b>GA3410200001</b>	3,35	
		1 x 11/4"	10	<b>GA3410300001</b>	7,90	
		11/4" x 11/2"	5	<b>GA3410400001</b>	10,70	
		5/8" x 3/4"	25	<b>GA3410600001</b>	2,20	
		1/2" x 1/2"	25	<b>GA3411100001</b>	2,55	
		3/4" x 3/4"	25	<b>GA3411200001</b>	3,00	
		1" x 1"	25	<b>GA3411300001</b>	4,30	
		11/4" x 11/4"	10	<b>GA3411400001</b>	7,15	
		11/2" x 11/2"	10	<b>GA3411500001</b>	11,10	
		1/2" x 1"	25	<b>GA3412100001</b>	3,35	
	<b>3413</b>					
	<b>MS-Schlauchver.</b>	1/2" x 3/4"	25	<b>GA3413100001</b>	3,35	3/3 Verschraubung inkl. NBR Dichtung
	3 tlg. flachdichtend	3/4" x 1"	25	<b>GA3413200001</b>	5,00	
	<b>Oberfläche: MS-blank</b>	1" x 11/4"	5	<b>GA3413300001</b>	9,95	
	5/8" x 3/4"	25	<b>GA3413600001</b>	3,70		



## Vaterteil, Winkelverschraubungen, Rückschlagventil, Fussventil

Preisgruppe 21

	Beschreibung	DN	VE	Bestellnummer	Preis/Stück Euro	Info
	<b>3414</b> <b>Vaterteil Messing</b>	Tülle x Gewinde				
		1/2" x 3/4"	25	<b>GA34141000001</b>	1,65	1/3 Verschraubung
		3/4" x 1"	25	<b>GA34142000001</b>	2,30	
	<b>Oberfläche: MS blank</b>	1" x 1 1/4"	10	<b>GA34143000001</b>	5,95	
		1 1/4" x 1 1/2"	10	<b>GA34144000001</b>	10,05	
		5/8" x 3/4"	25	<b>GA34146000001</b>	2,30	
		1/2" x 1/2"	25	<b>GA34151000001</b>	1,65	
		3/4" x 3/4"	25	<b>GA34152000001</b>	2,90	
		1" x 1"	25	<b>GA34153000001</b>	4,10	
		1 1/4" x 1 1/4"	10	<b>GA34154000001</b>	9,30	
	1 1/2" x 1 1/2"	10	<b>GA34155000001</b>	14,50		
	<b>3416</b> <b>Vaterteil Messing</b> mit Wulst	1/2" x 3/4"	10	<b>GA34161000001</b>	4,50	1/3 Verschraubung mit Wulst und Dichtung
		1" x 1 1/4"	10	<b>GA34163000001</b>	6,90	
	<b>Oberfläche: MS blank</b>	1 1/4" x 1 1/2"	10	<b>GA34164000001</b>	8,75	
		1/2" x 1/2"	25	<b>GA34171000001</b>	1,85	
		3/4" x 3/4"	25	<b>GA34172000001</b>	3,10	
		1" x 1"	25	<b>GA34173000001</b>	4,60	
		1 1/4" x 1 1/4"	10	<b>GA34174000001</b>	8,55	
		1 1/2" x 1 1/2"	5	<b>GA34175000001</b>	11,20	
		2" x 2"	5	<b>GA34176000001</b>	26,65	
		<b>3419</b> <b>Winkelverschraubung</b> flachdichtend	3/8" x 1/2"	10	<b>GA34190000001</b>	
		1/2" x 3/4"	25	<b>GA34191000001</b>	6,40	
<b>Oberfläche: MS blank</b>		1/2" x 1/2"	25	<b>GA34195000001</b>	6,40	
		3/8" x 3/4"	25	<b>GA34196000001</b>	6,80	
		3/4" x 1"	25	<b>GA34192000001</b>	9,50	
	<b>3519</b> <b>Winkelverschraubung</b> flachdichtend	3/8" x 1/2"	10	<b>GA35190000001</b>	7,30	2 tlg.
	<b>Oberfläche: chrom</b>	3/8" x 3/4"	10	<b>GA35196000001</b>	8,15	
	<b>5100 IG</b> <b>Rückschlagventil</b> Messing	1/2"	20	<b>GA51001000001</b>	8,65	System York mit Feder
		3/4"	20	<b>GA51002000001</b>	9,20	
		1"	20	<b>GA51003000001</b>	10,60	
		1 1/4"	15	<b>GA51004000001</b>	25,95	
		1 1/2"	10	<b>GA51005000001</b>	28,60	
		2"	6	<b>GA51006000001</b>	34,65	
	<b>5130 IG</b> <b>Fussventil</b> Messing	1/2"	10	<b>GA51301000001</b>	8,65	System York mit Feder
		3/4"	10	<b>GA51302000001</b>	9,20	
		1"	10	<b>GA51303000001</b>	10,60	
		1 1/4"	5	<b>GA51304000001</b>	25,95	
		1 1/2"	5	<b>GA51305000001</b>	28,60	
		2"	4	<b>GA51306000001</b>	34,65	







## Vorsatzfilter

Preisgruppe 15.1

	Beschreibung	DN	Zoll	VE	Bestellnummer	Preis/Stück Euro	Info
	<b>5131</b> <b>Vorsatzfilter</b> Edelstahl-Saugkorb mit AG	15	1/2	18	<b>GA51311000001</b>	3,45	aus feinmaschigem Edelstahl mit AG, Gewinde mit Bund aus Kunststoff
		20	3/4	15	<b>GA51312000001</b>	3,95	
		25	1	15	<b>GA51313000001</b>	5,10	
		32	1 1/4	10	<b>GA51314000001</b>	6,50	
		40	1 1/2	5	<b>GA51315000001</b>	7,40	
		50	2	2	<b>GA51316000001</b>	8,00	



## Schlauchschellen, Schlauchverbinder

Preisgruppe 21

Beschreibung	DN	Zoll	VE	Bestellnummer	Preis/Stück Euro	Info	
 <p><b>3430</b> <b>Schlauchverbinder</b> MS, massiv</p>	10	3/8	25	<b>GA34300000001</b>	1,85		
	15	1/2	25	<b>GA34301000001</b>	1,85		
		5/8	25	<b>GA34309000001</b>	3,25		
	20	3/4	25	<b>GA34302000001</b>	3,35		
	25	1	25	<b>GA34303000001</b>	5,10		
	32	1 1/4	10	<b>GA34304000001</b>	5,80		
	40	1 1/2	10	<b>GA34305000001</b>	13,80		
50	2	5	<b>GA34306000001</b>	22,25			
 <p><b>3431</b> <b>Schlauchverbinder</b> reduziert MS, massiv</p>	15x20	1/2x3/4	25	<b>GA34311000001</b>	2,55		Schlauchverbinder, mit Reduzierung von 3/4" auf 1/2"
 <p><b>3409</b> <b>MS Schlauchverbinder</b> MS-Blech leichte Ausführung</p>	10	3/8	50	<b>GA34090000001</b>	1,20		
	15	1/2	50	<b>GA34091000001</b>	1,30		
	20	3/4	25	<b>GA34092000001</b>	1,50		
	25	1	25	<b>GA34093000001</b>	1,85		
 <p><b>3429</b> <b>MS T-Schlauchverbinder</b> 90°</p>	15	1/2	25	<b>GA34291000001</b>	5,45		
		5/8	25	<b>GA34299000001</b>	6,40		
	20	3/4	25	<b>GA34292000001</b>	6,80		
 <p><b>3498</b> <b>MS Y-Schlauchverbinder</b> 120°</p>	20	5/8	25	<b>GA34982000001</b>	5,10		
		3/4	10	<b>GA34983000001</b>	6,05		
 <p><b>3428</b> <b>Schlauchschelle</b> Bandbreite 12mm Edelstahl W4</p>	22	100		<b>GA34281000001</b>	0,95	12-22mm/12mm/W4	
	25	50		<b>GA34282000001</b>	0,95	16-25mm/12mm/W4	
	32	50		<b>GA34283000001</b>	0,95	20-32mm/12mm/W4	
	40	50		<b>GA34284000001</b>	1,05	25-40mm/12mm/W4	
	50	10		<b>GA34285000001</b>	1,05	35-50mm/12mm/W4	
	60	50		<b>GA34286000001</b>	1,20	40-60mm/12mm/W4	
	90	50		<b>GA34288000001</b>	1,30	70-90mm/12mm/W4	
	100	50		<b>GA34289000001</b>	1,40	80-100mm/12mm/W4	





## Schlauchschellen

Preisgruppe 21

Beschreibung	DN	VE	Bestellnummer	Preis/Stück Euro	Info
 <b>3424</b> <b>Schlauchschelle</b> Bandbreite 9mm Edelstahl W2	12	100	<b>GA3424000001</b>	0,85	8-12mm/9mm/W2
	16	100	<b>GA3424100001</b>	0,85	10-16mm/9mm/W2
	22	100	<b>GA3424200001</b>	0,85	12-22mm/9mm/W2
	27	100	<b>GA3424300001</b>	0,95	16-27mm/9mm/W2
	32	50	<b>GA3424400001</b>	0,95	20-32mm/9mm/W2
	40	10	<b>GA3424500001</b>	0,95	25-40mm/9mm/W2
	50	50	<b>GA3424600001</b>	0,95	35-50mm/9mm/W2
	60	50	<b>GA3424700001</b>	1,20	40-60mm/9mm/W2
	70	50	<b>GA3424800001</b>	1,20	50-70mm/9mm/W2
	80	50	<b>GA3424900001</b>	1,20	60-80mm/9mm/W2
	90	50	<b>GA3425000001</b>	1,30	70-90mm/9mm/W2
	100	10	<b>GA3425100001</b>	1,30	80-100mm/9mm/W2
	120	10	<b>GA3425200001</b>	1,30	100-120mm/9mm/W2
 <b>3420</b> <b>Schlauchschelle</b> Bandbreite 9mm verzinkter Stahl W1	12	10/100	<b>GA3421000001</b>	0,40	8-12mm/9mm/W1
	16	10/100	<b>GA3421600001</b>	0,40	8-16mm/9mm/W1
	16	10/100	<b>GA3420000001</b>	0,40	10-16mm/9mm/W1
	22	10/100	<b>GA3420100001</b>	0,40	12-22mm/9mm/W1
	27	10/100	<b>GA3420200001</b>	0,50	16-27mm/9mm/W1
	32	10/50	<b>GA3420300001</b>	0,50	20-32mm/9mm/W1
	40	10/50	<b>GA3420400001</b>	0,65	25-40mm/9mm/W1
	50	10/50	<b>GA3420500001</b>	0,65	35-50mm/9mm/W1
	60	10/50	<b>GA3420600001</b>	0,65	40-60mm/9mm/W1
	70	10/50	<b>GA3421100001</b>	0,95	50-70mm/9mm/W1
	80	10/50	<b>GA3420700001</b>	0,95	60-80mm/9mm/W1
	90	10/50	<b>GA3420800001</b>	1,20	70-90mm/9mm/W1
	100	10/50	<b>GA3420900001</b>	Auf Anfrage	80-100mm/9mm/W1
	130	10/50	<b>GA2708000001</b>	Auf Anfrage	80-130mm/9mm/W1
	110	10/50	<b>GA3421200001</b>	Auf Anfrage	90-110mm/9mm/W1
	120	10/50	<b>GA3421300001</b>	Auf Anfrage	100-120mm/9mm/W1
	130	10/50	<b>GA3421500001</b>	Auf Anfrage	110-130mm/9mm/W1
140	10/50	<b>GA3421800001</b>	Auf Anfrage	120-140mm/9mm/W1	
150	10/50	<b>GA3421900001</b>	Auf Anfrage	130-150mm/9mm/W1	
160	10/50	<b>GA3421400001</b>	Auf Anfrage	140-160mm/9mm/W1	
170	10/50	<b>GA2708100001</b>	Auf Anfrage	150-170mm/9mm/W1	
180	10/50	<b>GA3421700001</b>	Auf Anfrage	160-180mm/9mm/W1	
210	10/50	<b>GA3422000001</b>	Auf Anfrage	190-210mm/9mm/W1	
 <b>3422</b> <b>Schlauchschelle</b> Bandbreite 12mm verzinkter Stahl W1	22	10/50	<b>GA3422100001</b>	0,85	12-22mm/12mm/W1
	27	10/50	<b>GA3422200001</b>	0,85	16-27mm/12mm/W1
	32	10/50	<b>GA3422300001</b>	0,85	20-32mm/12mm/W1
	40	10/50	<b>GA3422400001</b>	0,85	25-40mm/12mm/W1
	50	10/50	<b>GA3422500001</b>	0,95	35-50mm/12mm/W1
	60	10/50	<b>GA3422600001</b>	1,05	40-60mm/12mm/W1
	70	10/50	<b>GA3422700001</b>	1,20	50-70mm/12mm/W1
	80	10/50	<b>GA3422800001</b>	1,20	60-80mm/12mm/W1
	90	25	<b>GA3422900001</b>	1,30	70-90mm/12mm/W1
	100	25	<b>GA3423000001</b>	1,30	80-100mm/12mm/W1
	120	20	<b>GA3423100001</b>	1,50	100-120mm/12mm/W1
160	10	<b>GA3423500001</b>	1,50	140-160mm/12mm/W1	
180	10	<b>GA3423600001</b>	1,65	160-180mm/12mm/W1	

## Endlosschellen, Sauger-Schlauchstutzen, Klemmschale

Preisgruppe 21

Beschreibung	DN	Zoll	VE	Bestellnummer	Preis/Stück Euro	Info
 <b>2706</b> <b>Endlosschelle</b> verzinkter Stahl W2	3 m			<b>GA2706000001</b>	4,70	Bandbreite: 8 mm
	3 m			<b>GA2706300001</b>	11,35	Bandbreite: 14 mm
	5 m			<b>GA2706400001</b>	18,80	Bandbreite: 14 mm
	25 m			<b>GA2706500001</b>	92,70	Bandbreite: 14 mm
 <b>2706</b> <b>Gehäuse/Schrauben</b> W1				<b>GA2706600001</b>	3,10	Bandbreite: 8mm
				<b>GA2706900001</b>	5,45	Bandbreite: 14mm
	<b>Tülle in Zoll</b>	<b>AG in Zoll</b>				<b>für Schlauch Durchmesser in mm</b>
 <b>3435</b> <b>"Sauger"</b> <b>Schlauchstutzen</b> MS, warmgepresst	3/8	3/8	25	<b>GA3435000001</b>	2,05	10
	3/8	1/2	25	<b>GA3434000001</b>	3,25	10
	1/2	3/8	25	<b>GA3433100001</b>	3,25	13
	1/2	1/2	25	<b>GA3435100001</b>	3,25	13
	1/2	3/4	25	<b>GA3434100001</b>	4,70	13
	5/8	1/2	25	<b>GA3432900001</b>	3,45	16
	3/4	1/2	25	<b>GA3433200001</b>	3,35	19
	3/4	3/4	25	<b>GA3435200001</b>	4,20	19
	3/4	1	25	<b>GA3434200001</b>	4,40	19
	1 1/4	1	10	<b>GA3433400001</b>	2,45	32
	1	1	25	<b>GA3435300001</b>	5,30	25
	1	1 1/4	10	<b>GA3434300001</b>	7,80	25
	1 1/4	1 1/4	10	<b>GA3435400001</b>	8,15	32
	1 1/2	1 1/2	5	<b>GA3435500001</b>	12,95	40
	2	2	8	<b>GA3435600001</b>	24,30	51
	2 1/2	2 1/2	6	<b>GA3435700001</b>	30,90	64
	3	3	2	<b>GA3435800001</b>	50,15	76
4	4	1	<b>GA3435900001</b>	Auf Anfrage	102	
	<b>Spann- breite in mm</b>					
 <b>3440</b> <b>Klemmschale</b> Messing, 2-teilig	25-27	3/4	10	<b>GA3440200001</b>	11,65	2-teilig mit verzinkten
	31-34	1	10	<b>GA3440300001</b>	13,45	Innen-Sechskant-
	35-41	1 1/4	5	<b>GA3440400001</b>	16,55	schrauben und Muttern

# Nummernverzeichnis

Nummer	Seite
1100	78
1101	77, 78
1102	77, 78
1108	77, 78
1109	79
1110	78
1140	77
1141	77
1142	77
1510	77
1713	14
1714	14
1715	15
1718	14
1719	14
1720	15, 26
1721	18
1722	18
1725	19, 32
1726	19
1728	48
1729	21, 48
1730	48
1731	49
1732	49
1733	49
1734	76
1735	20
1736	75
1739	76
1741	21, 49
1742	12
1743	12
1744	12
1745	19
1746	19
1747	19
1749	50
1750	50
1751	50
1753	51
1754	50
1760	21, 51
1763	21
1765	20
1766	26
1774	19
1775	15
1776	19
1777	18
1778	18
1779	18
1780	15
1781	20
1782	20
1783	20
1785	20
1788	18
1789	18

Nummer	Seite
1790	23
1791	20
1792	23
1793	23
1794	23
1796	23
1798	23, 24
1802	52
1804	24
1806	52
1807	52
1810	79
1820	79
1822	52
1825	52
1826	25, 52, 63, 65, 67, 68
1827	25, 52
1828	52
1829	25
1830	25, 79
1833	53
1834	53
1835	25
1838	36
1839	35
1840	35
1841	26, 53
1842	36
1844	36
1845	36, 86
1846	36
1848	53
1850	35
1852	35
1853	35
1854	35
1855	35
1864	26, 53
1872	41
1873	41
1875	36
1880	26, 53, 63, 65, 67, 68
1881	41
1882	53, 62
1887	40
1888	40
1889	41
1890	26, 53, 63
1891	26
1892	41
1893	41
1894	40
1895	41, 53
1896	40, 53
1897	40
1898	40
1899	40
1918	71
1920	79

Nummer	Seite
1922	62, 71
1923	62, 71, 72
1924	71
1925	71, 72
1930	70, 80
1931	70
1935	72
1936	62, 71, 72
1937	62, 71, 72
1938	72
1940	79
1950	70
1951	70
1955	72
1961	79
1975	71
1980	71
1990	73
1992	24
1993	24
1994	24
1995	73
2130	80
2140	80
2150	80
2370	80
2371	80
2372	80
2600	77
2610	77
2706	92
2708	91
2800	61, 63, 64, 65, 67
2801	61, 63
2802	61
2803	65
2805	63
2806	67, 68
2810	62, 63, 64, 65, 67, 68
2811	62, 63
2812	62
2813	65
2814	68
2815	67
2816	68
2897	67, 68
2882	67, 68, 62
2899	62
3300	85
3301	84, 85
3307	84
3309	87
3310	85
3317	84
3320	85
3322	87
3327	84
3340	85
3341	85

Nummer	Seite
3347	84
3351	85
3361	86
3390	84, 85, 86
3391	84, 86
3401	88
3402	88
3403	88
3404	88
3409	90
3410	88
3411	88
3412	88
3413	88
3414	89
3415	89
3416	89
3417	89
3419	89
3420	91
3421	91
3422	91
3423	91
3424	91
3425	91
3428	90
3429	90
3430	90
3431	90
3432	92
3433	92
3434	92
3435	92
3437	81
3438	81
3439	81
3440	92
3441	81
3442	81
3443	81
3444	81
3492	86
3494	85
3498	90
3499	85, 86, 87
3508	88
3510	88
3511	88
3519	89
5100	89
5130	89
5131	89
5207	76
5500	80
5501	80
5502	80
5503	80
5504	80
6730	55

Nummer	Seite
6740	55
6750	55
7100	7
7105	7
7106	7
7107	7
7111	7
7112	28
7113	7
7114	28
7115	29
7117	28
7119	28
7120	29
7121	30
7122	30
7125	32
7126	22, 32
7135	30
7141	30, 51
7145	32
7146	32
7147	32
7160	30, 51
7165	30
7174	32
7175	29
7176	32
7177	33
7178	33
7179	33
7180	29
7181	33
7182	33
7183	30
7188	33
7189	33
7200	8
7205	8
7220	10
7225	10
7230	10
7235	10
7240	10
ST1742	12
7245	10
8181	46
8191	46
8200	46
8201	45, 46
8202	43, 45, 46
8203	45, 46
8206	43, 44
8208	43, 44
8209	46
8210	46
8211	45
8212	46
8250	57

Nummer	Seite
8251	57
8260	57
8270	59
8372	39
8373	39
8381	39
8387	38
8388	38
8389	39
8392	39
8393	39
8394	38
8395	39
8396	38
8397	38
8398	38
8399	39
KOMBISET00002	31
KOMBISET00003	31
KOMBISET00005	17
KOMBISET00006	17

---

Nickelfrei - Unser Standard

---







Schlösser Armaturen GmbH & Co. KG  
Im Dohm 3  
57462 Olpe  
Tel. +49 2761 607-0  
Fax +49 2761 607-10  
[info@schloesser-armaturen.de](mailto:info@schloesser-armaturen.de)

**NEWS auf:**

[www.schloesser-armaturen.de](http://www.schloesser-armaturen.de)

**Impressum:**

Änderungen in Konstruktion und Ausführung sowie Irrtümer und Druckfehler sind vorbehalten.  
Nachdruck und fotomechanische Wiedergabe, auch auszugsweise, nur mit ausdrücklicher Genehmigung der Firma Schlösser Armaturen GmbH & Co. KG, Im Dohm 3, 57462 Olpe. Mit Erscheinen dieser Preisliste 04.2023 werden alle vorherigen Ausgaben ungültig. Alle Preise verstehen sich in Euro zzgl. Mehrwertsteuer.

PL000000000021

04.2024